

**SPECYFIKACJE TECHNICZNE**

Nazwa inwestycji: **Przebudowa drogi dojazdowej i wymiana nawierzchni drogi wewnętrznej w msc. Górowo, gm. Kolno**

Obiekt: **droga, kategoria IV**

Adres: **działka nr 271/9, msc. Górowo, gmina Kolno, powiat olsztyński**

Inwestor: **Gmina Kolno  
11-311 Kolno 33**

Opracował: **Zbigniew Koper**





## Spis treści

<b>D-M-00.00.00. Wymagania ogólne</b> .....	1
<b>D-01.00.00. Roboty przygotowawcze</b>	
D-01.01.00. Odtworzenie (wyznaczenie) trasy i punktów wysokościowych.....	15
D-01.02.02. Zdjęcie humusu.....	19
D-01.02.04. Rozbiórki elementów dróg.....	21
<b>D-02.00.00. Roboty ziemne. wymagania ogólne</b> .....	23
D-02.01.01. Wykonanie wykopów.....	29
<b>D-03.00.00. Odwodnienie korpusu drogowego</b>	
D-03.01.02. Przepusty stalowe z blachy falistej.....	33
D-03.03.01. Dren „francuski”.....	101
<b>D-04.00.00. Podbudowy</b>	
D-04.01.01. Koryto wraz z profilowaniem i zagęszczeniem podłoża.....	39
D-04.02.02. Warstwa mrozochronna.....	45
D-04.04.02b. Podbudowa z mieszanki kruszywa niezwiązanego.....	49
<b>D-05.00.00. Nawierzchnie</b>	
D-04.03.01-02. Oczyszczenie i skropienie warstw konstrukcyjnych nawierzchni.....	61
D-05.03.05b. Nawierzchnia z betonu asfaltowego. Warstwa ścieralna.....	67
D-05.03.23. Nawierzchnie z kostki betonowej.....	83
<b>D-06.00.00. Roboty wykończeniowe</b>	
D-06.01.01. Umacnianie skarp.....	89
<b>D-08.00.00. Elementy ulic</b>	
D-08.01.01. Krawężniki betonowe.....	93
D-08.03.01. Obrzeża betonowe.....	97



## **D 00.00.00. WYMAGANIA OGÓLNE**

### **1. WSTĘP**

#### 1.1. Przedmiot ST

Przedmiotem niniejszej specyfikacji technicznej (ST) są przepisy dotyczące wykonania i odbioru związanych z przebudową drogi dojazdowej i wymiany nawierzchni drogi wewnętrznej w msc. Górowo..

#### 1.2. Zakres stosowania ST

Specyfikacja techniczna (ST) stanowi obowiązujący dokument przetargowy i kontraktowy przy zleceniu realizacji robót wymienionych w pkt. 1.1.

#### 1.3. Zakres robót objętych ST

Ustalenia zawarte w niniejszej specyfikacji obejmują wymagania ogólne wspólne dla robót objętych niżej wymienionymi specyfikacjami:

#### **A. Dział ogólny**

### **D-M-00.00.00. WYMAGANIA OGÓLNE**

#### **B. Specyfikacje Techniczne**

#### **D-01.00.00. ROBOTY PRZYGOTOWAWCZE**

D-01.01.00. Odtworzenie (wyznaczenie) trasy i punktów wysokościowych

D-01.02.02. Zdjęcie humusu

D-01.02.04. Rozbiórki elementów dróg

#### **D-02.00.00. ROBOTY ZIEMNE. WYMAGANIA OGÓLNE**

D-02.01.01. Wykonanie wykopów

#### **D-03.00.00. Odwodnienie korpusu drogowego**

D-03.01.02. Przepusty stalowe z blachy falistej

D-03.03.03. Drenaż „francuski”

#### **D-04.00.00. PODBUDOWY**

D-04.01.01. Koryto wraz z profilowaniem i zagęszczeniem podłoża

D-04.02.02. Warstwa mrozochronna

D-04.04.02b. Podbudowa z mieszanki kruszywa niezwiązanego

#### **D-05.00.00. Nawierzchnie**

D-04.03.01-02. Oczyszczenie i skropienie warstw konstrukcyjnych nawierzchni

D-05.03.05b. Nawierzchnia z betonu asfaltowego. Warstwa ściernalna.

D-05.03.23. Nawierzchnie z kostki betonowej

#### **D-06.00.00. ROBOTY WYKOŃCZENIOWE**

D-06.01.01. Umacnianie skarp

#### **D-08.00.00. Elementy ulic**

D-08.01.01. Krawężniki betonowe

D-08.03.01. Obrzeża betonowe

#### 1.4. Określenia podstawowe

Użyte w ST wymienione poniżej określenia należy rozumieć w każdym przypadku następująco:

- 1.4.1. Budowla drogowa - obiekt budowlany, nie będący budynkiem, stanowiący całość techniczno-użytkową (drogę)
- 1.4.2. Chodnik - wyznaczony pas terenu przy jezdni przeznaczony do ruchu pieszych i odpowiednio utwardzony.
- 1.4.3. Droga - wydzielony pas terenu przeznaczony do ruchu lub postoju pojazdów oraz ruchu pieszych wraz z wszelkimi urządzeniami technicznymi związanymi z prowadzeniem i zabezpieczeniem ruchu.
- 1.4.4. Droga tymczasowa (montażowa) – droga specjalnie przygotowana, przeznaczona do ruchu pojazdów obsługujących zadanie budowlane na czas jego wykonania, przewidziana do usunięcia po jego zakończeniu
- 1.4.5. Dziennik budowy - opatrzony pieczęcią Zamawiającego zeszyt, z ponumerowanymi stronami, służący do notowania wydarzeń zaistniałych w czasie wykonywania zadania budowlanego, rejestrowania dokonywanych odbiorów robót, przekazywania poleceń i innej korespondencji technicznej pomiędzy Inżynierem, Wykonawcą i Projektantem.
- 1.4.6. Jezdnia - część korony drogi przeznaczona do ruchu pojazdów.
- 1.4.7. Kierownik budowy - osoba wyznaczona przez Wykonawcę, upoważniona do kierowania robotami i do występowania w jego imieniu w sprawach realizacji kontraktu.

- 1.4.8. Korona drogi - jezdnia z poboczem i chodnikiem, zatoką
- 1.4.9. Konstrukcja nawierzchni - układ warstw nawierzchni wraz ze sposobem ich połączenia.
- 1.4.10. Korpus drogowy - nasyp lub część wykopu, która jest ograniczona koroną drogi i skarpami rowów.
- 1.4.11. Koryto – element uformowany w korpusie drogowym w celu ułożenia w nim konstrukcji nawierzchni
- 1.4.12. Kosztorys ofertowy - wyceniony kosztorys ślepy.
- 1.4.13. Kosztorys ślepy - wykaz robót z podaniem ich ilości (przedmiar) w kolejności technologicznej ich wykonania.
- 1.4.14. Rejestr obmiarów - akceptowany przez Kierownika Projektu rejestr z ponumerowanymi stronami służący do wpisywania przez Wykonawcę obmiaru dokonywanych robót w formie wyliczeń, szkiców i ew. dodatkowych załączników. Wpisy w rejestrze obmiarów podlegają potwierdzeniu przez Kierownika Projektu.
- 1.4.15. Laboratorium - drogowo lub inne laboratorium badawcze, zaakceptowane przez Zamawiającego, niezbędne do przeprowadzenia wszelkich badań i prób związanych z oceną jakości materiałów oraz robót.
- 1.4.16. Materiały - wszelkie tworzywa niezbędne do wykonania robót, zgodne z dokumentacją projektową i specyfikacjami, zaakceptowane przez Inżyniera.
- 1.4.17. Nawierzchnia - warstwa lub zespół warstw służący do przejścia i rozkładania obciążeń od ruchu na podłoże gruntowe i zapewniających dogodne warunki dla ruchu.
  - a) warstwa ścieralna - wierzchnia warstwa nawierzchni poddana bezpośrednio oddziaływaniu ruchu i czynników atmosferycznych.
  - b) warstwa wiążąca - warstwa znajdująca się między warstwą ścieralną a podbudową, zapewniająca lepsze rozłożenie naprężeń w nawierzchni i przekazywanie ich na podbudowę.
  - c) warstwa wyrównawcza - warstwa służąca do wyrównania nierówności podbudowy lub profilu istniejącej nawierzchni
  - d) podbudowa - dolna część nawierzchni służąca do przenoszenia obciążeń od ruchu na podłoże. Podbudowa może składać się z podbudowy zasadniczej i podbudowy pomocniczej.
  - e) warstwa odsączająca – warstwa służąca do odprowadzenia wody przedostającej się do nawierzchni
  - f) warstwa mrozochronna – warstwa, której głównym zadaniem jest ochrona nawierzchni przed skutkami działania mrozu
- 1.4.18. Niweleta - wysokościowe i geometryczne rozwinięcie na płaszczyźnie pionowego przekroju w osi drogi.
- 1.4.19. Odpowiednia (bliska) zgodność - zgodność wykonywanych robót z dopuszczonymi tolerancjami, a jeśli przedział tolerancji nie został określony - z przeciętnymi tolerancjami, przyjmowanymi zwyczajowo dla danego rodzaju robót budowlanych.
- 1.4.20. Pas drogowy - wydzielony liniami rozgraniczającymi pas terenu przeznaczony do umieszczania w nim drogi oraz drzew i krzewów. Pas drogowy może również obejmować teren przewidziany do rozbudowy drogi i budowy urządzeń chroniących ludzi i środowisko przed uciążliwościami powodowanymi przez ruch na drodze.
- 1.4.21. Podłoże - grunt rodzimy lub nasypowy, leżący pod nawierzchnią do głębokości przemarzania.
- 1.4.22. Polecenie Kierownika Projektu - wszelkie polecenia przekazywane Wykonawcy przez Kierownika Projektu, w formie pisemnej, dotyczące sposobu realizacji robót lub innych spraw związanych z prowadzeniem budowy.
- 1.4.23. Projektant - nprawiona osoba prawna lub fizyczna będąca autorem dokumentacji projektowej.
- 1.4.24. Przedsięwzięcie budowlane - kompleksowa realizacja nowego połączenia drogowego lub całkowita modernizacja (zmiana parametrów geometrycznych trasy w planie i przekroju podłużnym) istniejącego połączenia.
- 1.4.25. Rysunki - część dokumentacji projektowej, która wskazuje lokalizację, charakterystykę i wymiary obiektu będącego przedmiotem robót.

## 1.5. Ogólne wymagania dotyczące robót

Wykonawca robót jest odpowiedzialny za jakość ich wykonania oraz za ich zgodność z dokumentacją projektową, ST i poleceniami Kierownika Projektu.

### 1.5.1. Przekazanie placu budowy

Zamawiający w terminie określonym w dokumentach kontraktowych przekazuje Wykonawcy teren budowy wraz ze wszystkimi wymaganymi uzgodnieniami prawnymi i administracyjnymi, współrzędne punktów głównych trasy, dziennik budowy oraz dwa egzemplarze dokumentacji projektowej i dwa komplety ST. Dane dotyczące osnowy geodezyjnej poziomej i wysokościowej oraz punktów granicznych należy pobrać z właściwego Powiatowego Ośrodka Dokumentacji Geodezyjnej i Kartograficznej. Po przekazaniu placu budowy Wykonawca wyznaczy i utrwali punkty główne trasy.

Na Wykonawcy spoczywa odpowiedzialność za ochronę znaków pomiarowych do chwili odbioru ostatecznego robót. Uszkodzone lub zniszczone znaki geodezyjne Wykonawca odtworzy i utrwali na własny koszt.

### 1.5.2. Zgodność robót z dokumentacją projektową i ST

Dokumentacja Projektowa, Specyfikacje Techniczne oraz dodatkowe dokumenty przekazane przez Kierownika Kontraktu Wykonawcy stanowią część Kontraktu, a wymagania wyszczególnione w choćby jednym z nich są obowiązujące dla Wykonawcy tak jakby zawarte były w całej dokumentacji.

Wykonawca nie może wykorzystywać błędów lub opuszczeń w Dokumentach Kontraktowych, a o ich wykryciu winien natychmiast powiadomić Kierownika Projektu, który dokona odpowiednich zmian lub poprawek.

W przypadku rozbieżności, opis wymiarów ważniejszy jest od odczytu ze skali rysunku.

Wszystkie wykonane roboty i dostarczone materiały będą zgodne z Dokumentacją Projektową i Specyfikacjami Technicznymi.

Dane określone w dokumentacji projektowej i w ST powinny być uważane za wartości docelowe, od których dopuszczalne są odchylenia w ramach określonego przedziału tolerancji. Cechy materiałów i elementów budowlanych powinny być jednorodne i wykazywać bliską zgodność z określonymi wymaganiami, a rozrzuty tych cech nie powinny przekraczać dopuszczalnego przedziału tolerancji.

Jeżeli przedział tolerancji nie został określony w dokumentacji projektowej i w ST to należy przyjąć przeciętną tolerancję, zaakceptowaną zwyczajowo dla danego rodzaju robót.

Jeżeli została określona wartość minimalna lub wartość maksymalna tolerancji albo obie te wartości, to roboty powinny być prowadzone w taki sposób, aby cechy tych materiałów lub elementów budowlanych nie znajdowały się w przeważającej mierze w pobliżu wartości granicznych.

W przypadku, gdy materiały lub roboty nie są w pełni zgodne z dokumentacją projektową lub ST, ale osiągnięto możliwą do zaakceptowania jakość elementów budowlanych, to Inżynier może akceptować takie roboty i zgodzić się na ich pozostawienie, jednak zastosuje odpowiednie potrącenia od ceny kontraktowej, zgodnie z ustaleniami szczegółowymi kontraktu lub ST.

W przypadku gdy materiały lub roboty nie są w pełni zgodne z dokumentacją projektową lub ST, i wpłynęło to na niezadowalającą jakość elementu budowlanego, to takie materiały i roboty nie zostaną zaakceptowane przez Inżyniera. W takiej sytuacji elementy budowlane powinny być niezwłocznie rozebrane i zastąpione innymi na koszt Wykonawcy.

### 1.5.3. Zabezpieczenie Terenu Budowy

Wykonawca jest zobowiązany do utrzymania ruchu publicznego na Terenie Budowy, w okresie trwania realizacji Kontraktu aż do zakończenia i odbioru ostatecznego Robót.

Przed przystąpieniem do Robót Wykonawca przedstawi Kierownikowi Projektu do zatwierdzenia uzgodniony z odpowiednim zarządem drogi i organem zarządzającym ruchem projekt organizacji ruchu i zabezpieczenia robót w okresie trwania budowy. W zależności od potrzeb i postępu robót projekt organizacji ruchu powinien być aktualizowany przez Wykonawcę na bieżąco.

W czasie wykonywania robót Wykonawca dostarczy, zainstaluje i będzie obsługiwał wszystkie tymczasowe urządzenia zabezpieczające takie jak: zapory, światła ostrzegawcze, sygnały itp. zapewniając w ten sposób bezpieczeństwo pojazdów i pieszych.

Wykonawca zapewni stałe warunki widoczności w dzień i w nocy tych zapór i znaków, dla których jest to nieodzowne ze względów bezpieczeństwa.

Wszystkie znaki zapory i inne urządzenia zabezpieczające powinny być zaakceptowane przez Kierownika Projektu.

Fakt przystąpienia do robót Wykonawca powinien obwieścić publicznie przed ich rozpoczęciem w sposób uzgodniony z Kierownikiem Projektu oraz przez umieszczenie w miejscach i ilościach określonych przez Inżyniera tablic informacyjnych. Treść tablic informacyjnych powinna być zatwierdzona przez Kierownika Projektu. Tablice informacyjne będą utrzymywane przez Wykonawcę w dobrym stanie przez cały okres realizacji robót.

Koszt zabezpieczenia Terenu Budowy nie podlega odrębnej zapłacie i przyjmuje się, że włączony w Cenę Kontraktową.

### 1.5.4. Ochrona środowiska w czasie wykonywania robót

Wykonawca ma obowiązek znać i stosować w czasie prowadzenia robót wszelkie przepisy dotyczące ochrony środowiska naturalnego.

W szczególności Wykonawca powinien zapewnić spełnienie następujących warunków:

- a) Miejsca na bazy, magazyny, składowiska i wewnętrzne drogi transportowe powinny być tak wybrane, aby nie powodować zniszczeń w środowisku naturalnym.
- b) Powinny zostać podjęte odpowiednie środki zabezpieczające przed:  
zanieczyszczeniem zbiorników i cieków wodnych pyłami, paliwami, olejami, materiałami bitumicznymi, chemikaliami oraz innymi szkodliwymi substancjami,  
przekroczeniem norm zanieczyszczenia powietrza pyłami i gazami,  
przekroczeniem dopuszczalnych norm hałasu,  
możliwością powstania pożaru
- c) Praca sprzętu budowlanego używanego podczas realizacji robót nie może powodować zniszczeń w środowisku naturalnym.

d) Materiały stosowane do robót nie powinny zawierać składników zagrażających środowisku, o natężeniu przekraczającym dopuszczalne normy.

Oplaty i kary za przekroczenie w trakcie realizacji robót norm, określonych w odpowiednich przepisach dotyczących ochrony środowiska obciążają Wykonawcę.

Wody powierzchniowe i wody gruntowe nie mogą być zanieczyszczane w czasie robót.

Wody odprowadzone z terenu robót powinny być oczyszczane przez filtrację i osadniki, albo inne urządzenia, które redukują zawartość pyłów i innych zanieczyszczeń w odprowadzanych wodach do poziomu nie większego od występującego w naturalnych zbiornikach i ciekach wodnych, do których są odprowadzane.

Wody powierzchniowe odpływające z baz, magazynów i składowisk materiałów powinny być oczyszczone, jeżeli zawierają składniki szkodliwe dla otoczenia, takie jak pyły, oleje, bitumy, chemikalia czy inne szkodliwe dla środowiska substancje.

Zbiorniki materiałów napędowych, olejów, bitumów, chemikaliów i innych szkodliwych dla środowiska substancji powinny być wykonane i obsługiwane w sposób gwarantujący nieprzedostawanie się materiałów do otoczenia.

Wykonawca ma obowiązek sprawdzenia stężenia pyłów i zanieczyszczeń odprowadzanych do atmosfery w sąsiedztwie wytwórni mieszanek mineralno bitumicznych i w razie potrzeby wytwórni innych materiałów. Raporty z kontroli zanieczyszczeń atmosfery powinny być prowadzone na bieżąco i udostępnione odpowiednim władzom.

#### 1.5.5. Ochrona przeciwpożarowa

Wykonawca powinien przestrzegać przepisy ochrony przeciwpożarowej.

Wykonawca powinien utrzymywać sprawny sprzęt przeciwpożarowy, wymagany przez odpowiednie przepisy, na terenie baz produkcyjnych, w pomieszczeniach biurowych i mieszkalnych, magazynach oraz maszynach i pojazdach.

Materiały łatwopalne powinny być składowane w sposób zgodny z odpowiednimi przepisami i zabezpieczone przed dostępem osób trzecich.

Wykonawca będzie odpowiedzialny za wszelkie straty spowodowane pożarem wywołanym jako rezultat realizacji robót albo przez personel Wykonawcy.

#### 1.5.6. Materiały szkodliwe dla otoczenia

Materiały, które w sposób trwały są szkodliwe dla otoczenia, nie mogą być dopuszczone do użycia. Jeżeli jakkolwiek szkodliwe składniki mogłyby przedostać się z wbudowanych materiałów do wód powierzchniowych lub gruntowych albo do powietrza to materiały takie nie mogą być stosowane.

Nie dopuszcza się użycia materiałów wywołujących szkodliwe promieniowanie o stężeniu większym od dopuszczalnego.

Wszelkie budowle lub elementy budowli wykonane z takich materiałów powinny być rozebrane wykonane ponownie z właściwych materiałów.

Wszelkie materiały odpadowe użyte do robót powinny mieć świadectwa dopuszczenia, wydane przez uprawnioną jednostkę, jednoznacznie określając brak szkodliwego oddziaływania tych materiałów na środowisko. Materiały które są szkodliwe dla otoczenia tylko w czasie robót, a po zakończeniu robót ich szkodliwość zanika (np. materiały pyłaste) mogą być użyte pod warunkiem przestrzegania wymagań technologicznych wbudowania. Jeżeli wymagają tego odpowiednie przepisy Zamawiający powinien otrzymać zgodę na użycie tych materiałów od właściwych organów administracji państwowej.

Jeżeli Wykonawca użył materiałów szkodliwych dla otoczenia według warunków szczegółowych kontraktu i zgodnie ze specyfikacjami, a ich użycie spowodowało jakkolwiek zagrożenie środowiska, to konsekwencje tego poniesie Zamawiający.

#### 1.5.7. Ochrona własności publicznej i prywatnej

Wykonawca jest zobowiązany do ochrony przed uszkodzeniem lub zniszczeniem własności publicznej i prywatnej.

Jeżeli w związku z zaniechaniem niewłaściwym prowadzeniem robót lub brakiem koniecznych działań ze strony Wykonawcy nastąpi uszkodzenie lub zniszczenie własności publicznej lub prywatnej, to Wykonawca na swój koszt naprawi lub odtworzy uszkodzoną własność. Stan naprawionej własności powinien być nie gorszy niż przed powstaniem uszkodzenia.

Wykonawca jest w pełni odpowiedzialny za spowodowanie uszkodzeń uzbrojenia terenu, których położenie było wskazane przez Zamawiającego lub ich właścicieli.

Wykonawca na podstawie informacji podanej przez Zamawiającego, dotyczącej istniejących urządzeń uzbrojenia terenu, powinien przed rozpoczęciem robót zasięgnąć od ich właścicieli danych odnośnie dokładnego położenia tych urządzeń w obrębie placu budowy.

O zamiarze przystąpienia do robót w pobliżu tych urządzeń bądź ich przeloczenia, Wykonawca powinien zawiadomić właścicieli urządzeń i Inżyniera.



Jakiegokolwiek uszkodzenia instalacji i urządzeń podziemnych nie wskazanych w informacji dostarczonej Wykonawcy przez Zamawiającego i powstałe bez winy lub zaniedbania Wykonawcy zostaną usunięte na koszt Zamawiającego. W pozostałych przypadkach koszt naprawy obciąża Wykonawcę.

#### 1.5.8. Ograniczenie obciążeń osi pojazdów

Wykonawca nie może używać pojazdów o ponadnormatywnych obciążeniach osi na istniejących ani wykonywanych konstrukcjach nawierzchni w obrębie granic terenu Budowy.

Wykonawca będzie odpowiedzialny za jakiegokolwiek uszkodzenia spowodowane ruchem budowlanym i będzie zobowiązany do naprawy uszkodzonych elementów na własny koszt, w sposób zaakceptowany przez Inżyniera.

#### 1.5.9. Bezpieczeństwo i higiena pracy

Podczas realizacji robót Wykonawca będzie przestrzegać wszystkie przepisy dotyczące bezpieczeństwa i higieny pracy. W szczególności Wykonawca ma obowiązek zadbać aby personel nie wykonywał pracy w warunkach niebezpiecznych, szkodliwych dla zdrowia oraz nie spełniających odpowiednich wymagań sanitarnych.

Wykonawca zapewni wszelkie urządzenia zabezpieczające oraz sprzęt i odpowiednią odzież dla ochrony życia i zdrowia osób zatrudnionych na budowie oraz dla zapewnienia bezpieczeństwa publicznego.

Wykonawca zapewni i będzie utrzymywać w odpowiednim stanie urządzenia socjalne dla personelu prowadzącego roboty objęte kontraktem.

Uznaje się, że wszelkie koszty związane z wypełnieniem wymagań określonych powyżej nie podlegają odrębnej zapłacie i są uwzględnione w Cenie Kontraktowej.

#### 1.5.10. Ochrona i utrzymanie robót

Wykonawca będzie odpowiedzialny za ochronę Robót i za wszelkie materiały i urządzenia używane do Robót od Daty Rozpoczęcia do daty wydania Potwierdzenia Zakończenia przez Kierownika Projektu.

Wykonawca będzie utrzymywał Roboty do czasu ostatecznego odbioru. Utrzymanie będzie prowadzone w taki sposób, aby budowla drogowa lub jej elementy były w zadawalającym stanie przez cały czas, do momentu odbioru ostatecznego. Jeśli Wykonawca w jakimkolwiek czasie zaniedba utrzymanie, to na polecenie Kierownika Projektu powinien rozpocząć roboty utrzymaniowe nie później niż w 24 godziny po otrzymaniu tego polecenia. W przeciwnym razie Kierownik projektu może natychmiast zatrzymać roboty.

## 2. MATERIAŁY

### 2.1. Źródła uzyskania materiałów

Źródła uzyskania wszystkich materiałów będą wybrane przez Wykonawcę z wyprzedzeniem, przed rozpoczęciem robót. Nie później niż 3 tygodnie przed użyciem materiał Wykonawca dostarczy Kierownikowi Projektu wymagane wyniki badań laboratoryjnych i reprezentatywne próbki materiałów. W przypadku nie zaakceptowania materiału ze wskazanego źródła, Wykonawca przedstawi do akceptacji Kierownika Projektu materiał z innego źródła. Zatwierdzenie źródła materiałów nie oznacza że wszystkie materiały z tego źródła będą przez Kierownika dopuszczone do wbudowania. Wykonawca zobowiązany jest do prowadzenia badań w celu udokumentowania, że materiały uzyskane z dopuszczonego źródła w sposób ciągły spełniają wymagania Specyfikacji Technicznych w czasie postępu Robót.

### 2.2. Pozyskiwanie materiałów miejscowych

Wykonawca odpowiada za uzyskanie pozwoleń od właścicieli i odnośnych władz na pozyskanie materiałów z jakiegokolwiek źródeł miejscowych włączając w to źródła wskazane przez Zamawiającego i jest zobowiązany dostarczyć Kierownikowi Projektu wymagane dokumenty przed rozpoczęciem eksploatacji źródła.

Wykonawca przedstawi dokumentację zawierającą raporty z badań terenowych i laboratoryjnych oraz proponowaną przez siebie metodę wydobycia i selekcji do zatwierdzenia Kierownikowi Projektu.

Wykonawca ponosi odpowiedzialność za spełnienie wymagań ilościowych i jakościowych materiałów z jakiegokolwiek źródła.

Wykonawca poniesie wszystkie koszty, a w tym: opłaty, wynagrodzenia i jakiegokolwiek inne koszty związane z dostarczeniem materiałów do robót.

Z wyjątkiem uzyskania na to pisemnej zgody Kierownika Projektu. Wykonawca nie będzie prowadzić żadnych robót w obrębie terenu budowy poza tymi, które zostały wyszczególnione w dokumentach umowy.

Eksploatacja źródeł materiałów będzie zgodna z wszelkimi regulacjami prawnymi obowiązującymi na danym obszarze.

### 2.3. Inspekcja wytwórni materiałów

Wytwórnice materiałów mogą być okresowo kontrolowane przez Kierownika Projektu w celu sprawdzenia zgodności stosowanych metod produkcyjnych z wymaganiami. Próbkę materiałów mogą być pobierane w celu sprawdzenia ich właściwości. Wyniki tych kontroli będą podstawą akceptacji określonej partii materiałów pod względem jakości.

W przypadku, gdy Kierownik Projektu będzie przeprowadzał inspekcję wytwórni, będą zachowane następujące warunki:  
Kierownik Projektu będzie miał zapewnioną współpracę i pomoc Wykonawcy oraz producenta materiałów w czasie przeprowadzania inspekcji,  
Kierownik Projektu będzie miał wolny dostęp, w dowolnym czasie, do tych części wytwórni, gdzie odbywa się produkcja materiałów przeznaczonych do realizacji umowy.

#### 2.4. Materiały nie odpowiadające wymaganiom

Materiały nie odpowiadające wymaganiom zostaną przez Wykonawcę wywiezione z placu budowy, bądź złożone w miejscu wskazanym przez Kierownika Projektu. Jeśli Kierownik Projektu zezwoli Wykonawcy na użycie tych materiałów do innych robót, niż te dla których zostały zakupione, to koszt tych materiałów zostanie przewartościowany przez Kierownika Projektu.

Każdy rodzaj robót, w którym znajdują się nie zbadane i nie zaakceptowane materiały, Wykonawca wykonuje na własne ryzyko, licząc się z jego nie przyjęciem i niezaplaceniem.

#### 2.5. Przechowywanie i składowanie materiałów

Wykonawca zapewni wszystkim materiałom warunki przechowywania i składowania zapewniające zachowanie ich jakości i przydatności do robót oraz zgodność z wymaganiami poszczególnych ST. Odpowiedzialność za wady materiałów powstałe w czasie przechowywania i składowania ponosi Wykonawca. Inżynier może zezwolić na inny sposób przechowywania i składowania niż podany w ST lecz nie zwalnia to Wykonawcy z odpowiedzialności za ewentualne powstałe z tego tytułu straty. Składowanie powinno być prowadzone w sposób umożliwiający inspekcję materiałów.

Wszystkie miejsca czasowego składowania materiałów powinny być po zakończeniu robót doprowadzone przez Wykonawcę do ich pierwotnego stanu, w sposób zaakceptowany przez Kierownika Projektu.

#### 2.6. Wariantowe stosowanie materiałów

Jeśli Dokumentacja Projektowa lub ST przewidują możliwość wariantowego zastosowania rodzaju materiału w wykonywanych robotach, Wykonawca powiadomi Kierownika Projektu o swoim zamiarze co najmniej 3 tygodnie przed użyciem materiału, albo w okresie dłuższym, jeśli będzie to wymagane dla badań prowadzonych przez Kierownika Projektu. Wybrany i zaakceptowany rodzaj materiału nie może być później zmieniany bez zgody Kierownika Projektu.

### **3. SPRZĘT**

Wykonawca jest zobowiązany do używania jedynie takiego sprzętu, który nie spowoduje niekorzystnego wpływu na właściwości wykonywanych robót. Sprzęt używany do robót powinien być zgodny z ofertą Wykonawcy i powinien odpowiadać pod względem typów i ilości wskazaniom zawartym w ST, PZJ lub projekcie organizacji robót, zaakceptowanym przez Kierownika Projektu.; w przypadku braku ustaleń w takich dokumentach sprzęt powinien być uzgodniony i zaakceptowany przez Kierownika Projektu.

Liczba i wydajność sprzętu powinna gwarantować przeprowadzenie robót zgodnie z zasadami określonymi w dokumentacji projektowej, ST i wskazaniach Kierownika Projektu. w terminie przewidzianym Kontraktem.

Sprzęt powinien być stale utrzymywany w dobrym stanie technicznym. Wykonawca powinien również dysponować sprawnym sprzętem rezerwowym, umożliwiającym prowadzenie robót w przypadku awarii sprzętu podstawowego.

Jeżeli dokumentacja projektowa lub ST przewidują możliwość wariantowego użycia sprzętu przy wykonywanych robotach, Wykonawca powiadomi Kierownika Projektu o swoim wyborze co najmniej 3 tygodnie przed użyciem sprzętu. Wybrany sprzęt, po akceptacji Kierownika Projektu nie może być później zmieniany bez jego zgody.

Jakikolwiek sprzęt, maszyny, urządzenia i narzędzia nie gwarantujące zachowania warunków kontraktu, zostaną przez Kierownika Projektu zdyskwalifikowane i nie dopuszczone do robót.

### **4. TRANSPORT**

Wykonawca jest zobowiązany do stosowania jedynie takich środków transportu, które nie wpłyną niekorzystnie na właściwości wykonywanych robót i przewożonych materiałów.

Liczba środków transportu powinna zapewnić prowadzenie robót zgodnie z zasadami określonymi w dokumentacji projektowej, ST i wskazaniach Kierownika Projektu, w terminie przewidzianym kontraktem.

Wykonawca powinien dysponować sprawnymi rezerwowymi środkami transportu, umożliwiającymi prowadzenie robót w przypadku awarii podstawowych środków transportu.

Przy ruchu na drogach publicznych pojazdy powinny spełniać wymagania dotyczące przepisów ruchu drogowego w odniesieniu do dopuszczalnych obciążeń na osie i innych parametrów technicznych. Środki transportu nie odpowiadające warunkom kontraktu, na polecenie Kierownika Projektu, powinny być usunięte z placu budowy.

## 5. WYKONANIE ROBÓT

### 5.1. Ogólne zasady wykonywania robót

Wykonawca jest odpowiedzialny za prowadzenie robót zgodnie z warunkami kontraktu, oraz za jakość zastosowanych materiałów i wykonywanych robót, za ich zgodność z dokumentacją projektową, wymaganiami ST, PZJ, projektu organizacji robót oraz poleceniami Kierownika Projektu.

Wykonawca ponosi odpowiedzialność za dokładne wytyczenie w planie i wyznaczenie wysokości wszystkich elementów Robót zgodnie z wyniarami i rzędnymi określonymi w Dokumentacji Projektowej lub przekazanymi na piśmie przez Kierownika Projektu.

Następstwa jakiegokolwiek błędu spowodowanego przez Wykonawcę w wytyczeniu i wyznaczeniu Robót zostaną, jeśli wymagać tego będzie Kierownik Projektu, poprawione przez Wykonawcę na własny koszt.

Sprawdzenie wytyczenia Robót lub wyznaczenia wysokości przez Kierownika Projektu nie zwalnia Wykonawcy od odpowiedzialności za ich dokładność.

Decyzje Inżyniera dotyczące akceptacji lub odrzucenia materiałów i elementów robót będą oparte na wymaganiach sformułowanych w Kontrakcie, dokumentacji projektowej i w ST, a także w normach i wytycznych. Przy podejmowaniu decyzji Kierownika Projektu uwzględni wyniki badań materiałów i robót, rozrzuty normalnie występujące przy produkcji i przy badaniach materiałów, doświadczenia z przeszłości, wyniki badań naukowych oraz inne czynniki wpływające na rozważaną kwestię.

Polecenia Kierownika Projektu powinny być wykonywane nie później niż w 24 godziny po ich otrzymaniu przez Wykonawcę, pod groźbą zatrzymania robót. Skutki finansowe z tego tytułu ponosi Wykonawca.

## 6. KONTROLA JAKOŚCI ROBÓT

### 6.1. Program zapewnienia jakości (PZJ)

Do obowiązków Wykonawcy należy opracowanie i przedstawienie do aprobaty Kierownika Projektu programu zapewnienia jakości, w którym przedstawi on zamierzony sposób wykonywania robót, możliwości techniczne, kadrowe i organizacyjne gwarantujące wykonanie robót zgodnie z dokumentacją projektową, ST oraz poleceniami i ustaleniami przekazanymi przez Kierownika Projektu.

Program zapewnienia jakości powinien zawierać:

a) część ogólną opisującą:

- organizację wykonania robót, w tym terminy i sposób prowadzenia robót
- organizację ruchu na budowie wraz z oznakowaniem robót
- bhp
- wykaz zespołów roboczych, ich kwalifikacje i przygotowanie praktyczne
- wykaz osób odpowiedzialnych za jakość i terminowość wykonania poszczególnych elementów robót
- system (sposób i procedurę) proponowanej kontroli i sterowania jakością wykonywanych robót
- wyposażenie w sprzęt i urządzenia do pomiarów i kontroli  
(opis laboratorium własnego lub laboratorni, któremu Wykonawca zamierza zlecić prowadzenie badań)
- sposób oraz formę gromadzenia wyników badań laboratoryjnych zapis pomiarów nastaw mechanizmów sterujących a także wyciąganych wniosków i zastosowanych korekt w procesie technologicznym
- proponowany sposób i formę przekazywania tych informacji Kierownikowi Projektu;

b) część szczegółową opisującą dla każdego asortymentu robót:

- wykaz maszyn i urządzeń stosowanych na budowie z ich parametrami technicznymi oraz wyposażeniem w mechanizmy do sterowania i urządzenia pomiarowo-kontrolne
- rodzaje i ilość środków transportu oraz urządzeń do magazynowania i załadunku materiałów, spoiw lepiszczy, kruszyw itp
- sposób zabezpieczenia i ochrony ładunków przed utratą ich właściwości w czasie transportu
- sposób i procedurę pomiarów i badań (rodzaj i częstotliwość, pobierania próbek, legalizacja i sprawdzanie urządzeń, itp.) prowadzonych podczas dostaw materiałów, wytwarzania mieszanek i wykonywania poszczególnych elementów robót

- sposób postępowania z materiałami i robotami nie odpowiadającymi wymaganiom.

## 6.2. Zasady kontroli jakości robót

Celem kontroli robót będzie takie sterowanie ich przygotowaniem i wykonaniem aby osiągnąć założoną jakość robót.

Wykonawca jest odpowiedzialny za pełną kontrolę robót i jakości materiałów. Wykonawca zapewni odpowiedni system kontroli, włączając personel, laboratorium, sprzęt, zaopatrzenie i wszystkie narzędzia niezbędne do pobierania próbek i badań materiałów oraz robót.

Przed zatwierdzeniem systemu kontroli Inżynier może zażądać od Wykonawcy przeprowadzenia badań w celu zademonstrowania, że poziom ich wykonywania jest zadowalający.

Wykonawca będzie przeprowadzać pomiary i badania materiałów oraz robót z częstotliwością zapewniającą stwierdzenie, że roboty wykonano zgodnie z wymaganiami zawartymi w dokumentacji projektowej i ST. Minimalne wymagania co do zakresu badań i ich częstotliwość są określone w ST lub w innych dokumentach kontraktowych. Jeżeli nie zostały one określone, to Wykonawca powinien ustalić jaki zakres kontroli jest konieczny aby zapewnić wykonanie robót zgodnie z kontraktem.

Wykonawca dostarczy Kierownikowi Projektu świadectwa, że wszystkie stosowane urządzenia i sprzęt badawczy posiadają ważną legalizację, zostały prawidłowo wykalibrowane i odpowiadają wymaganiom norm określających procedury badań.

Kierownik Projektu będzie przekazywać Wykonawcy pisemne informacje o jakichkolwiek niedociągnięciach dotyczących urządzeń laboratoryjnych sprzętu zaopatrzenia laboratorium, pracy personelu lub metod badawczych. Jeżeli niedociągnięcia te są tak poważne, że mogą wpływać ujemnie na wyniki badań, Inżynier natychmiast wstrzyma użycie do robót badanych materiałów i dopuści je do użycia dopiero wtedy, gdy niedociągnięcia w pracy laboratorium Wykonawcy zostaną usunięte i stwierdzona zostanie odpowiednia jakość tych materiałów.

Wszystkie koszty związane z organizowaniem i prowadzeniem badań materiałów ponosi Wykonawca.

## 6.3. Pobieranie próbek

Próbki będą pobierane losowo. Zaleca się stosowanie statycznych metod pobierania próbek, opartych na zasadzie że wszystkie jednostkowe elementy produkcji mogą być z jednakowym prawdopodobieństwem wytypowane do badań.

Kierownik Projektu będzie mieć zapewnioną możliwość udziału w pobieraniu próbek.

Na zlecenie Kierownika Projektu Wykonawca będzie przeprowadzać dodatkowe badania tych materiałów, które budzą wątpliwości co do jakości, o ile kwestionowane materiały nie zostaną przez Wykonawcę usunięte lub ulepszone z własnej woli. Koszty tych dodatkowych badań pokrywa Wykonawca tylko w przypadku stwierdzenia usterek; w przeciwnym przypadku koszty te pokrywa Zamawiający.

Pojemniki do pobierania próbek będą dostarczone przez Wykonawcę i zatwierdzone przez Kierownika Projektu. Próbki dostarczone przez Wykonawcę do badań wykonywanych przez Kierownika Projektu będą odpowiednio opisane i oznakowane, w sposób zaakceptowany przez Kierownika Projektu.

## Badania i pomiary

Wszystkie badania i pomiary będą przeprowadzone zgodnie z wymaganiami norm. W przypadku, gdy normy nie obejmują jakiegokolwiek badania wymaganego w ST, stosować można wytyczne krajowe, albo inne procedury zaakceptowane przez Kierownika Projektu.

Przed przystąpieniem do pomiarów lub badań, Wykonawca powiadomi Kierownika Projektu o rodzaju, miejscu i terminie pomiaru lub badania. Po wykonaniu pomiaru lub badania

## 6.5. Raporty z badań

Wykonawca powinien przekazywać Kierownikowi Projektu kopie raportów z wynikami badań jak najszybciej, nie później jednak niż w terminie określonym w programie zapewnienia jakości.

Wyniki badań powinny być przekazywane Kierownikowi Projektu na formularzu według dostarczonego przez niego wzoru lub innych przez niego zaakceptowanych.

Wykonawca powinien przechowywać kompletne raporty ze wszystkich badań i inspekcji, i udostępniać je na życzenie Kierownikowi Projektu.

## 6.6. Badania prowadzone przez Kierownika Projektu

Kierownik Projektu po uprzedniej weryfikacji systemu kontroli robót prowadzonego przez Wykonawcę, może oceniać zgodność materiałów i robót z wymaganiami ST na podstawie wyników badań dostarczonych przez Wykonawcę.

Kierownik Projektu może pobierać próbki materiału i prowadzić badania niezależnie od Wykonawcy, na swój koszt. Jeżeli wyniki tych badań wykażą że raporty Wykonawcy są niewiarygodne, to Inżynier może polecić Wykonawcy lub zlecić niezależnemu laboratorium przeprowadzenie powtórnych lub dodatkowych badań albo może

opierać się wyłącznie na własnych badaniach przy ocenie zgodności materiałów i robót z dokumentacją projektową i ST. W takim przypadku całkowite koszty powtórnych lub dodatkowych badań i pobierania próbek poniesione zostaną przez Wykonawcę.

#### 6.7. Certyfikaty i deklaracje

Kierownik Projektu może dopuścić do użycia tylko te materiały, które posiadają:  
certyfikat na znak bezpieczeństwa, wykazujący że zapewniono zgodność z kryteriami technicznymi określonymi na podstawie Polskich norm, aprobat technicznych oraz właściwych przepisów i dokumentów technicznych

deklarację zgodności lub certyfikat zgodności z:

Polską Normą lub Aprobata Techniczną wydaną przez IBDiM, w przypadku wyrobów, dla których nie ustanowiono Polskiej Normy, jeżeli nie są objęte certyfikacją określoną w pkt. 1 i które spełniają wymogi Specyfikacji Technicznej. W przypadku materiałów, dla których atesty są wymagane przez ST, każda partia dostarczona do robót powinna posiadać atest określający w sposób jednoznaczny jej cechy.

Produkty przemysłowe powinny posiadać atesty wydane przez producenta, poparte w razie potrzeby wynikami wykonanych przez niego badań. Kopie wyników tych badań powinny być dostarczone przez Wykonawcę Kierownikowi Projektu na jego życzenie.

Urządzenia laboratoryjne i sprzęt kontrolno-pomiarowy zainstalowany w wytwórniach lub maszynach powinny posiadać ważną legalizację wydaną przez upoważnione instytucje.

Kierownik Projektu zdyskwalifikuje i nie dopuści do użycia jakiegokolwiek urządzeń laboratoryjnych, wytwórni lub maszyn, które nie mają ważnych wymaganych legalizacji.

Materiały posiadające atesty a urządzenia - ważne legalizacje mogą być badane w dowolnym czasie. Jeżeli zostanie stwierdzona niezgodność ich właściwości z ST to takie materiały lub urządzenia zostaną odrzucone.

#### 6.8. Dokumenty budowy

##### (1) Dziennik budowy

Dziennik budowy jest dokumentem prawnym obowiązującym Zamawiającego i Wykonawcę w okresie od przekazania Wykonawcy Terenu Budowy do końca okresu gwarancyjnego. Odpowiedzialność za prowadzenie dziennika budowy zgodnie z obowiązującymi przepisami spoczywa na Wykonawcy.

Zapisy w Dzienniku Budowy powinny być dokonywane na bieżąco i powinny dotyczyć przebiegu robót, stanu bezpieczeństwa ludzi i mienia oraz technicznej i gospodarczej strony budowy.

Każdy zapis w Dzienniku Budowy powinien być opatrzony datą jego dokonania, podpisem osoby, która dokonała zapisu, z podaniem jej imienia i nazwiska oraz stanowiska służbowego. Zapisy powinny być czytelne, dokonane trwałą techniką, w porządku chronologicznym, bezpośrednio jeden pod drugim, bez przerw.

Załączone do Dziennika Budowy protokoły i inne dokumenty powinny być oznaczone kolejnym numerem załącznika i opatrzone datą i podpisem Wykonawcy i Kierownika Budowy.

Do Dziennika Budowy należy wpisywać w szczególności:

1. datę przekazywania Wykonawcy Terenu Budowy
  2. datę przekazania przez Zamawiającego Dokumentacji Projektowej
  3. uzgodnienie przez Kierownika Projektu programu zapewnienia jakości i harmonogramów Robót
  4. terminy rozpoczęcia i zakończenia poszczególnych elementów Robót
  5. przebieg Robót, trudności i przeszkody w ich prowadzeniu okresy i przyczyny przerw w robotach
  6. uwagi i polecenia Kierownika Projektu
  7. daty zarządzenia wstrzymania Robót, z podaniem powodu
  8. zgłoszenie i daty odbiorów Robót zanikających ulegających zakryciu częściowych i końcowych odbiorów robót
  9. wyjaśnienia uwagi i propozycje Wykonawcy
  10. stan pogody i temperaturę powietrza w okresie wykonywania Robót podlegających ograniczeniom lub wymaganiom szczególnym w związku z warunkami klimatycznymi
  11. zgodność rzeczywistych warunków geotechnicznych z ich opisem w Dokumentacji Projektowej
  12. dane dotyczące czynności geodezyjnych (pomiarowych) dokonywanych przed i w trakcie wykonywania Robót
  13. dane dotyczące sposobu wykonywania zabezpieczenia Robót
  14. dane dotyczące jakości materiałów pobierania próbek oraz wyniki przeprowadzonych badań z podaniem kto je przeprowadzał inne istotne informacje o przebiegu robót
- Propozycje uwagi i wyjaśnienia Wykonawcy wpisane do Dziennika Budowy będą przedłożone Kierownikowi Projektu do ustosunkowania się.

Decyzje Kierownika Projektu do dziennika budowy Wykonawca podpisuje z załączeniem ich przyjęcia lub zajęciem stanowiska.

Wpis projektanta do Dziennika Budowy obliguje Inżyniera do ustosunkowania się. Projektant nie jest jednak stroną kontraktu i nic ma uprawnień do wydawania poleceń Wykonawcy Robót.

(2) Rejestr obmiarów

Rejestr obmiarów stanowi dokument pozwalający na rozliczenie faktycznego postępu każdego z elementów robót. Obmiary wykonanych robót przeprowadza się w jednostkach przyjętych w kosztorysie ofertowym i wpisuje do Rejestru Obmiarów.

(3) Dokumenty laboratoryjne

Dzienniki laboratoryjne, deklaracje zgodności lub certyfikaty zgodności, orzeczenia o jakości materiałów, recepty robocze i kontrolne wyniki badań Wykonawcy i Zamawiającego będą gromadzone w formie uzgodnionej w programie zapewnienia jakości. Dokumenty te stanowią załączniki do odbioru robót. Winny być udostępnione na każde życzenie Zamawiającego.

(4) Pozostałe dokumenty budowy

Do dokumentów budowy zalicza się, oprócz wymienionych w pkt (1)-(3) następujące dokumenty:

- a) pozwolenie na realizację zadania budowlanego
- b) protokoły przekazania terenu budowy
- c) umowy cywilno-prawne z osobami trzecimi i inne umowy cywilno-prawne
- d) protokoły odbioru robót
- e) protokoły z porad i ustaleń
- f) korespondencję na budowie

(5) Przechowywanie dokumentów budowy

Dokumenty budowy będą przechowywane na placu budowy w miejscu odpowiednio zabezpieczonym.

Zaginięcie któregośkolwiek z dokumentów budowy spowoduje jego natychmiastowe odtworzenie w formie przewidzianej prawem.

Wszelkie dokumenty budowy będą zawsze dostępne dla Kierownika Projektu i przedstawione do wglądu na życzenie Zamawiającego.

## 7. OBMIAR ROBÓT

### 7.1. Ogólne zasady obmiaru robót

Obmiar robót będzie określić faktyczny zakres wykonywanych robót w jednostkach ustalonych w kosztorysie ofertowym i ST.

Obmiaru robót dokonuje Wykonawca po pisemnym powiadomieniu Kierownika Projektu o zakresie obmierzanych robót i terminie obmiaru co najmniej na 3 dni przed tym terminem.

Obmiar odbywa się w obecności Kierownika Projektu i wymaga jego akceptacji. Wyniki obmiaru będą wpisane do Rejestru Obmiarów.

Jakikolwiek błąd lub przeoczenie (opuszczenie) w ilościach podanych w ślepych kosztorysie lub gdzie indziej w ST nie zwalnia Wykonawcy od obowiązku ukończenia wszystkich robót. Błędne dane zostaną poprawione wg instrukcji Kierownika Projektu.

Obmiar gotowych robót będzie przeprowadzony z częstotnością wymaganą do celu miesięcznej płatności na rzecz Wykonawcy lub w innym czasie określonym w Kontrakcie lub oczekiwanym przez Wykonawcę i kierownika Projektu.

### 7.2. Zasady określania ilości robót i materiałów

Długości i odległości pomiędzy wyszczególnionymi punktami skrajnymi będą obmierzone poziomo wzdłuż linii osiowej. Jeśli Specyfikacje Techniczne właściwe dla danych Robót nie wymagają tego inaczej, objętości będą wyliczone w m<sup>3</sup> jako długość pomnożona przez średni przekrój. Ilości, które mają być obmierzone wagowo, będą ważone w tonach lub kilogramach zgodnie z wymaganiami Specyfikacji Technicznej.

### 7.3. Urządzenia i sprzęt pomiarowy

Wszystkie urządzenia i sprzęt pomiarowy, stosowany w czasie obmiaru robót będą zaakceptowane przez Kierownika Projektu. Urządzenia i sprzęt pomiarowy zostaną dostarczone przez Wykonawcę. Jeżeli urządzenia te lub sprzęt wymagają badań atestujących to Wykonawca będzie posiadać ważne świadectwa legalizacji. Wszystkie urządzenia pomiarowe powinny być przez Wykonawcę utrzymywane w dobrym stanie, w całym okresie trwania robót.

#### 7.4. Wagi i zasady ważenia

Wykonawca zainstaluje odpowiednie wagi w ilości i w miejscach zaakceptowanych przez Kierownika Projektu. Wagi będą posiadać ważne świadectwa legalizacji.

#### 7.5. Czas przeprowadzania obmiaru

Obmiary będą przeprowadzone przed częściowym lub ostatecznym odbiorem robót, a także w przypadku występowania dłuższej przerwy w robotach i zmiany Wykonawcy robót.

Obmiar robót zanikających przeprowadza się w czasie ich wykonywania.

Obmiar robót podlegających zakryciu przeprowadza się przed ich zakryciem.

Roboty pomiarowe do obmiaru oraz niecodzienne obliczenia będą wykonywane w sposób zrozumiały i jednoznaczny.

Wymiary skomplikowanych powierzchni lub objętości będą uzupełnione odpowiednimi szkicami umieszczonymi na karcie Rejestru Obmiarów. W razie braku miejsca szkice mogą być dołączone w formie oddzielnego załącznika do księgi obmiaru, którego wzór zostanie uzgodniony z Kierownikiem Projektu.

### **8. ODBIÓR ROBÓT**

#### 8.1. Rodzaje odbiorów robót

W zależności od ustaleń odpowiednich ST, roboty podlegają następującym etapom odbioru, dokonywanym przez Inżyniera przy udziale Wykonawcy:

- a) odbiorowi robót zanikających i ulegających zakryciu
- b) odbiorowi częściowemu
- c) odbiorowi ostatecznemu
- d) odbiorowi pogwarancyjnemu

#### 8.2. Odbiór Robót zanikających i ulegających zakryciu

Odbiór robót zanikających zakryciu polega na finalnej ocenie ilości i jakości wykonywanych robót, które w dalszym procesie realizacji ulegną zakryciu.

Odbiór robót zanikających i ulegających zakryciu powinien być dokonany w czasie umożliwiającym wykonanie ewentualnych korekt i poprawek bez hamowania ogólnego postępu robót.

Odbioru robót dokonuje Kierownik Projektu .

Gotowość danej części robót do odbioru zgłasza Wykonawca wpisem do Dziennika Budowy i jednocześnie powiadomieniem Kierownika Projektu. Odbiór będzie przeprowadzony niezwłocznie nie później jednak niż w ciągu 3 dni od daty zgłoszenia wpisem do Dziennika Budowy i powiadomienia o tym fakcie Kierownika Projektu.

Jakość i ilość robót ulegających zakryciu ocenia Kierownik Projektu na podstawie dokumentów zawierających komplet wyników badań laboratoryjnych i w oparciu o przeprowadzone pomiary, w konfrontacji z dokumentacją projektową, ST i uprzednimi ustaleniami.

#### 8.3. Odbiór częściowy

Odbiór częściowy polega na ocenie ilości i jakości wykonanych części robót wraz z ustaleniem należnego wynagrodzenia. Odbioru częściowego robót dokonuje się wg zasad jak przy odbiorze ostatecznym robót. Odbioru robót dokonuje Kierownik Projektu .

#### 8.4. Odbiór ostateczny robót

Odbiór ostateczny polega na finalnej ocenie rzeczywistego wykonania robót w odniesieniu do ich ilości, jakości i wartości.

Całkowite zakończenie robót oraz gotowość do odbioru ostatecznego będzie stwierdzona przez Wykonawcę wpisem do Dziennika Budowy z bezzwłocznym powiadomieniem na piśmie o tym fakcie Odbioru robót dokonuje Kierownik Projektu .

Odbiór ostateczny robót nastąpi w terminie ustalonym w warunkach kontraktu. Odbioru robót dokonuje Kierownik Projektu .Zakończenia robót i przyjęciu dokumentów, o których mowa w pkt. 8.3.1.

Odbioru ostatecznego robót dokonuje komisja wyznaczona przez Zamawiającego przy udziale Kierownika Projektu i Wykonawcy. Komisja dokonująca odbioru robót dokonuje ich oceny jakościowej na podstawie przedłożonych dokumentów wyników badań i pomiarów, ocenie wizualnej oraz zgodności wykonania robót z dokumentacją projektową i ST.

W toku odbioru ostatecznego robót komisja zapozna się z realizacją ustaleń przyjętych w trakcie odbiorów robót zanikających i ulegających zakryciu, zwłaszcza w zakresie wykonania robót uzupełniających i robót poprawkowych.

W przypadkach niewykonania wyznaczonych robót poprawkowych lub robót uzupełniających w warstwie ścieralnej lub robotach wykończeniowych, komisja przerywa swoje czynności i ustala nowy termin odbioru ostatecznego.

W przypadku stwierdzenia przez komisję że jakość wykonywanych robót w poszczególnych asortymentach nieznacznie odbiega od wymaganej dokumentacją projektową i ST z uwzględnieniem tolerancji i nie ma większego wpływu na cechy eksploatacyjne obiektu i bezpieczeństwo ruchu, komisja dokonuje potrąceń, oceniając pomniejszoną wartość wykonywanych robót w stosunku do wymagań przyjętych w dokumentach umowy.

#### 8.5. Dokumenty do odbioru ostatecznego

Podstawowym dokumentem do dokonania odbioru ostatecznego robót jest protokół odbioru ostatecznego robót sporządzony wg wzoru ustalonego przez Zamawiającego.

Do odbioru ostatecznego Wykonawca jest zobowiązany przygotować następujące dokumenty:

1. Dokumentację Projektową z naniesionymi zmianami oraz dodatkową jeśli została sporządzona w trakcie realizacji Kontraktu,
2. Specyfikacje Techniczne (podstawowe z Kontraktu i ew. uzupełniające lub zamiennie)
3. Recepty i ustalenia technologiczne
4. Dzienniki Budowy i Rejestry Obmiarów (oryginały)
5. Wyniki pomiarów kontrolnych oraz badań i oznaczeń laboratoryjnych zgodnie z ST i PZJ
6. Deklaracje zgodności lub certyfikaty zgodności wbudowanych materiałów zgodnie z ST i ew. PZJ
7. Opinię technologiczną sporządzoną na podstawie wszystkich wyników badań i pomiarów załączonych do dokumentów odbioru, a wykonywanych zgodnie z PZJ i ST
8. Rysunki (dokumentacje) na wykonanie robót towarzyszących oraz protokoły odbioru i przekazania tych robót właścicielom urządzeń
9. Geodezyjną inwentaryzację powykonawczą robót i sieci uzbrojenia terenu
10. Kopie mapy zasadniczej powstałej w wyniku geodezyjnej inwentaryzacji powykonawczej

W przypadku gdy wg komisji, roboty pod względem przygotowania dokumentacyjnego nie są gotowe do odbioru ostatecznego komisja w porozumieniu z Wykonawcą wyznacza ponowny termin odbioru ostatecznego robót.

Wszystkie zarządzone przez Komisję roboty poprawkowe lub uzupełniające powinny być zestawione wg wzoru ustalonego przez Zamawiającego.

Termin wykonania robót poprawkowych i robót uzupełniających wyznacza komisja.

#### 8.6. Odbiór pogwarancyjny

Odbiór pogwarancyjny polega na ocenie wykonanych robót związanych z usunięciem wad stwierdzonych przy odbiorze ostatecznym i zaistniałych w okresie gwarancyjnym.

Odbiór pogwarancyjny będzie dokonany na podstawie oceny wizualnej obiektu z uwzględnieniem zasad opisanych w pkt. 8.3. „Odbiór ostateczny robót”.

### **9. PODSTAWA PŁATNOŚCI**

#### 9.1. Ustalenia ogólne

Podstawą płatności jest cena jednostkowa, skalkulowana przez Wykonawcę za jednostkę obmiarową ustaloną dla danej pozycji Kosztorysu. Dla pozycji kosztorysowych wycenionych ryczałtowo podstawą płatności jest wartość (kwota) podana przez Wykonawcę w danej części kosztorysu.

Cena jednostkowa lub kwota ryczałtowa pozycji kosztorysowej będzie uwzględniać wszystkie wymagania oraz czynności i badania składające się na jej wykonanie, określone w pkt. 9 ST dla tej roboty i w Dokumentacji Projektowej.

Cena jednostkowa lub kwoty ryczałtowe robót będą obejmować:

- Robociznę bezpośrednią wraz z towarzyszącymi kosztami
- Wartość zużytych materiałów wraz z kosztami ich zakupu, magazynowania, ewentualnych ubytków i transportu na teren budowy,
- Wartość pracy sprzętu wraz z towarzyszącymi kosztami
- Koszty pośrednie, zysk kalkulacyjny i ryzyko
- Podatki obliczane zgodnie z obowiązującymi przepisami

Do stawek jednostkowych uic należy wliczać podatku VAT.

#### 9.2. Warunki Kontraktu i Wymagania Ogólne Specyfikacji Technicznej D-M-00-00-00



Koszt dostosowania się do wymagań Warunków Kontraktu i Wymagań Ogólnych zawartych w D-M-00-00-00 obejmuje wszystkie warunki określone w ww. dokumentach, a nie wyszczególnione w kosztorysie.

### 9.3. Objazdy, przejazdy i organizacja ruchu

Koszt wybudowania objazdów/przejazdów i organizacji ruchu obejmuje:

- opracowanie oraz uzgodnienie z Kierownikiem Projektu, projektu organizacji ruchu na czas trwania budowy, wraz z dostarczeniem kopii projektu Kierownikowi Projektu i wprowadzeniem dalszych zmian i uzgodnień wynikających z postępu robót.
- ustawienie tymczasowego oznakowania i oświetlenia zgodnie z wymaganiami bezpieczeństwa ruchu,
- opłaty/dzierżawy terenu
- przygotowanie terenu
- konstrukcję tymczasowej nawierzchni, ramp, chodników, krawężników, barier, oznakowań i drenażu, tymczasową przebudowę urządzeń obcych.

Koszt utrzymania objazdów/przejazdów i organizacji ruchu obejmuje:

- oczyszczenie, przestawienie, przykrycie i usunięcie tymczasowych oznakowań pionowych, poziomych, barier i świateł

- utrzymanie płynności ruchu publicznego

Koszt likwidacji objazdów/przejazdów i organizacji ruchu obejmuje:

- usunięcie wbudowanych materiałów i oznakowania,
- doprowadzenie terenu do stanu pierwotnego.

## **10. PRZEPISY ZWIĄZANE**

Ustawa z dnia 7 lipca 1994 – Prawo Budowlane (Dz.U Nr 89 z 25.08.1994, poz. 414 z późniejszymi zmianami)

Zarządzenie Ministra Infrastruktury z dnia 19.11.2001r w sprawie dziennika budowy, montażu i rozbiórki oraz tablicy informacyjnej (Dz.U.Nr 138, poz. 1555).

Ustawa z dnia 211 marca 1985 o drogach publicznych (Dz.U.Nr 14,poz. 60 z późniejszymi zmianami).



## **D - 01.01.00. ODTWORZENIE TRASY I PUNKTÓW WYSOKOŚCIOWYCH**

### **1. WSTĘP**

#### 1.1. Przedmiot ST

Przedmiotem niniejszej specyfikacji technicznej (ST) są przepisy dotyczące wykonania i odbioru robót związanych z odtworzeniem trasy drogowej i jej punktów wysokościowych w związku z przebudową drogi dojazdowej i wymianą nawierzchni drogi wewnętrznej w msc. Górowo..

#### 1.2. Zakres stosowania ST

Specyfikacja techniczna (ST) stanowi obowiązujący dokument przetargowy i kontraktowy przy zleceniu realizacji robót przedstawionych w pkt. 1.1.

#### 1.3. Zakres robót objętych ST

Roboty których dotyczą specyfikacje, obejmują wszystkie czynności umożliwiające i mające na celu odtworzenie w terenie przebiegu trasy zgodnie z Dokumentacją Projektową.

##### 1.3.1. Odtworzenie trasy i punktów wysokościowych

W zakres robót pomiarowych, związanych z odtworzeniem trasy i punktów wysokościowych wchodzi:

- a) wyznaczenie sytuacyjne i wysokościowe punktów głównych osi trasy i punktów wysokościowych.
- b) uzupełnienie osi trasy dodatkowymi punktami (wyznaczenie osi),
- c) wyznaczenie przekrojów poprzecznych, z ewentualnym wytyczeniem dodatkowych przekrojów,
- d) zastabilizowanie punktów w sposób trwały, ochrona ich przed zniszczeniem oraz oznakowanie w sposób ułatwiający odsznkanie i ewentualne odtworzenie.

#### 1.4. Określenia podstawowe

1.4.1. Punkty główne trasy - punkty załamania osi trasy, punkty kierunkowe oraz początkowy i końcowy punkt trasy.

1.4.2. Pozostałe określenia są zgodne z obowiązującymi, odpowiednimi polskimi normami i z definicjami podanymi w ST D-00.00.00."Przepisy ogólne".

#### 1.5. Ogólne wymagania dotyczące robót

Wykonawca robót jest odpowiedzialny za jakość wykonanych robót poleceniami Kierownika Projektu. Ogólne wymagania dotyczące robót podano w ST D-00.00.00 Przepisy ogólne".

### **2. MATERIAŁY**

Do utrwalenia punktów głównych trasy należy stosować bolce stalowe i rurki stalowe lub przy pomocy malowania na jezdni.

### **3. SPRZĘT**

Do wyznaczenia trasy i punktów wysokościowych należy stosować następujący sprzęt:

teodolity lub tachimetry,  
niwelatory,  
dalmierze,  
tyczki,  
łaty,  
taśmy stalowe.

Sprzęt stosowany do odtworzenia trasy i punktów głównych powinien gwarantować uzyskanie wymaganej dokładności pomiaru.

### **4. TRANSPORT**

Ogólne wymagania dotyczące transportu podano w ST D-M-00.00.00. „Wymagania ogólne” . Można używać dowolne środki transportu do przewozu materiałów używanych w robotach przygotowawczych.

## 5. WYKONANIE ROBÓT

### 5.1. Ustalenia ogólne

Prace pomiarowe powinny być wykonane zgodnie z obowiązującymi przepisami oraz instrukcjami technicznymi i wytycznymi GUGiK.

W oparciu o materiały dostarczone przez Kierownika Projektu oraz pobrane z właściwego Powiatowego Ośrodka Dokumentacji Geodezyjnej i Kartograficznej, Wykonawca powinien przeprowadzić obliczenia i pomiary geodezyjne niezbędne do szczegółowego wytyczenia robót.

Prace pomiarowe powinny być wykonane przez osoby posiadające odpowiednie kwalifikacje i uprawnienia. Wykonawca ponosi odpowiedzialność za niezgodności wykonanych robót z dokumentacją projektową, ST oraz zmianami wprowadzonymi w nich zawczasu przez Kierownika Projektu.

Wykonawca powinien sprawdzić czy rzędne terenu określone w Dokumentacji Projektowej są zgodne z rzeczywistymi rzędnymi terenu. Jeżeli Wykonawca stwierdzi, że rzeczywiste rzędne terenu istotnie różnią się od rzędnych określonych w dokumentacji projektowej to powinien powiadomić o tym Kierownika Projektu. Ukształtowanie terenu w takim rejonie nie powinno być zmieniane przed podjęciem odpowiedniej decyzji przez Kierownika Projektu.

Wszystkie roboty dodatkowe, wynikające z różnic rzędnych terenu podanych w dokumentacji projektowej i rzędnych rzeczywistych, zaakceptowanych przez Inżyniera, zostaną wykonane na koszt Zamawiającego. Zaniechanie powiadomienia Inżyniera oznacza, że roboty dodatkowe w takim przypadku obciążą Wykonawcę.

Wszystkie roboty, które bazują na pomiarach Wykonawcy nie mogą być rozpoczęte przed zaakceptowaniem wyników pomiarów przez Kierownika Projektu.

Punkty wierzchołkowe, punkty główne trasy i punkty pośrednie osi trasy muszą być zaopatrzone w oznaczenia określające w sposób wyraźny i jednoznaczny charakterystykę i położenie tych punktów. Forma i wzór tych oznaczeń powinny być zaakceptowane przez Kierownika Projektu.

Wykonawca jest odpowiedzialny za ochronę wszystkich punktów pomiarowych i ich oznaczeń w czasie trwania robót. Jeżeli znaki pomiarowe pobrane z właściwego Powiatowego Ośrodka Dokumentacji Geodezyjnej i Kartograficznej zostaną zniszczone przez Wykonawcę świadomie lub wskutek zaniedbania, a ich odtworzenie jest konieczne do dalszego prowadzenia robót, to zostaną one odtworzone na koszt Wykonawcy.

Wszystkie pozostałe prace pomiarowe konieczne dla prawidłowej realizacji robót należą do obowiązków Wykonawcy.

### 5.2. Wyznaczenie punktów głównych osi trasy i punktów wysokościowych

Punkty wierzchołkowe trasy i inne punkty główne do tyczenia powinny być zastabilizowane w sposób trwały, przy użyciu bolców i rurek stalowych lub przy pomocy malowania na jezdni.

Repery robocze należy założyć poza granicami robót związanych z wykonaniem trasy drogowej. Jako repery robocze można wykorzystać punkty stałe stabilnych, istniejących budowli wzdłuż trasy drogowej. O ile brak takich punktów, repery robocze należy założyć w postaci słupków betonowych lub grubych kształtowników stalowych, osadzonych w gruncie w sposób wykluczający osiadanie.

Rzędne reperów roboczych należy określać z dokładnością do 4 mm/km stosując niwelację podwójną w nawiązaniu do reperów państwowych.

Repery robocze powinny być wyposażone w dodatkowe oznaczenia, zawierające wyraźne i jednoznaczne określenie nazwy reperu i jego rzędnej.

### 5.3. Wyznaczenie osi trasy

Tyczenie osi trasy należy wykonać w oparciu o Dokumentację Projektową oraz inne dane geodezyjne przekazane przez Zamawiającego pobrane z właściwego Powiatowego Ośrodka Dokumentacji Geodezyjnej i Kartograficznej, przy wykorzystaniu sieci poligonizacji państwowej albo innej osnowy geodezyjnej, określonej w Dokumentacji Projektowej.

Oś trasy powinna być wyznaczona w przykrawędzi jezdni. Chodnik przylegać będzie bezpośrednio do jezdni. Dopuszczalne odchylenie sytuacyjne wytyczonej osi trasy w stosunku do dokumentacji projektowej nie może być większe niż 2 cm.

Rzędne punktów osi należy wyznaczyć z dokładnością do 1 cm w stosunku do rzędnych określonych w dokumentacji projektowej.

Do utrwalenia osi trasy w terenie należy użyć materiałów wymienione w pkt 2. Usunięcie znaków z osi trasy jest dopuszczalne tylko wówczas, gdy wykonawca robót zastąpi je odpowiednimi znakami po obu stronach osi, umieszczonymi poza granicą robót.

### 5.4. Wyznaczenie przekrojów poprzecznych

Wyznaczenie przekrojów poprzecznych obejmuje wyznaczenie osi przekroju poprzecznego, szerokości jezdni według Dokumentacji Projektowej.

## 6. KONTROLA JAKOŚCI ROBÓT

Kontrolę jakości prac projektowych pomiarowych związanych z odtworzeniem trasy i punktów wysokościowych należy prowadzić według ogólnych zasad określonych w instrukcjach i wytycznych GUGiK.

## 7. OBMIAR ROBÓT

Jednostką obmiarową robót związanych z odtworzeniem trasy jest 1 km (kilometr) trasy drogowej.

## 8. ODBIÓR ROBÓT

Odbiór robót związanych z odtworzeniem trasy w terenie następuje na podstawie szkiców i dzienników poniarów geodezyjnych lub protokołu z kontroli geodezyjnej, które Wykonawca przekłada Kierownikowi Projektu.

## 9. PODSTAWA PŁATNOŚCI

Płatność za kilometr należy przyjmować na podstawie szkiców i dzienników pomiarów geodezyjnych lub protokołu z kontroli geodezyjnej.

Cena wykonania robót obejmuje:

- dostarczenie materiałów pomocniczych
- wyznaczenie punktów głównych osi trasy i punktów wysokościowych,
- uzupełnienie osi trasy dodatkowymi punktami,
- wyznaczenie przekrojów poprzecznych z ewentualnym wytyczeniem dodatkowych przekrojów,
- wyznaczenie dodatkowych punktów wysokościowych
- zastabilizowanie punktów w sposób trwały, ochrona ich przed zniszczeniem i oznakowanie ułatwiające - odszukanie i ewentualne odtworzenie.

## 10. PRZEPISY ZWIĄZANE

1. Instrukcja techniczna 0-1. Ogólne zasady wykonywania prac geodezyjnych.
2. Instrukcja techniczna G-3. Geodezyjna obsługa inwestycji, Główny Urząd Geodezji i Kartografii, Warszawa, 1979.
3. Instrukcja techniczna G-1. Geodezyjna osnowa pozioma, GUGiK, 1978.
4. Instrukcja techniczna G-2. Wysokościowa osnowa geodezyjna, GUGiK, 1983.
5. Instrukcja techniczna G-4. Pomiary sytuacyjne i wysokościowe, GUGiK, 1979.
6. Wytyczne techniczne G-3.2. - Pomiary realizacyjne, GUGiK, 1983.
7. Wytyczne techniczne G-3.1. - Osnowy realizacyjne, GUGiK, 1983
8. Ustawa z 17.05.1989 – Prawo geodezyjne i kartograficzne (Dz.U. Nr 30, poz. 163 z późniejszymi zmianami)
9. BN-72/8932-01 – Budowle drogowe i kolejowe. Roboty ziemne



## **D- 01.02.02. USUNIĘCIE WARSTWY HUMUSU**

### **1. WSTĘP**

#### 1.1. Przedmiot ST

Przedmiotem niniejszej specyfikacji technicznej (ST) są przepisy dotyczące wykonania robót drogowych związanych z przebudową drogi dojazdowej i wymiany nawierzchni drogi wewnętrznej w msc. Górowo..

#### 1.2. Zakres stosowania ST

Specyfikacja techniczna (ST) stanowi obowiązujący dokument przetargowy i kontraktowy przy zleceniu realizacji robót jak w pkt. 1.1.

#### 1.3. Zakres robót objętych ST

Ustalenia zawarte w niniejszej specyfikacji stanowią wymagania dotyczące robót związanych ze zdjęciem warstwy humusu na pełną głębokość zalegania, wykonywanych w ramach robót przygotowawczych.

Zakres robót przedstawiono w przedmiarze robót. Humus będzie wykorzystany do dalszych robót. Nadmiar wywieziony na miejsce wskazane.

#### 1.4. Określenia podstawowe

Stosowane określenia podstawowe są zgodne z obowiązującymi, odpowiednimi polskimi normami oraz z definicjami podanymi w ST D-00.00.00. "Przepisy ogólne".

#### 1.5. Ogólne wymagania dotyczące robót

Wykonawca robót jest odpowiedzialny za jakość wykonanych robót oraz za ich zgodność z dokumentacją projektową, ST oraz z poleceniami Inżyniera. Ogólne wymagania dotyczące robót podano w ST D-00.00.00. "Przepisy ogólne".

### **2. MATERIAŁY**

Nie występują.

### **3. SPRZĘT**

Usunięcie humusu należy wykonać mechanicznie za pomocą: sprzętu mechanicznego lub w niedostępnych miejscach ręcznie za pomocą łopat, szpadli, tacek i innego sprzętu do ręcznego wykonywania robót ziemnych

### **4. TRANSPORT**

Humus zdjąć na odkład i ponownie wykorzystać. Nadmiar wywieźć na wskazane miejsce.

### **5. WYKONANIE ROBÓT**

#### 5.1. Wymagania ogólne

Zakres zdjęcia humusu został określony w dokumentacji technicznej.

#### 5.2. Zdjęcie warstwy humusu

Warstwa humusu powinna być zdjęta z przeznaczeniem do późniejszego użycia przy umacnianiu skarp. Humus należy zdejmować z zastosowaniem sprzętu mechanicznego. Warstwę humusu należy zdjąć z powierzchni krawędzi korony oraz w innych miejscach wskazanych przez Inżyniera. Humus należy zdjąć na pełną głębokość jego zalegania, która będzie wskazana na roboczo przez Inżyniera, według faktycznego stanu występowania. Stan faktyczny będzie stanowił podstawę do rozliczenia czynności związanych ze zdjęciem warstwy humusu. Zdjęty humus należy składować w regularnych przyznach. Miejsca składowania humusu powinny być przez Wykonawcę tak dobrane aby humus był zabezpieczony przed zanieczyszczeniem, a także najeżdżaniem przez pojazdy i

zagęszczaniem. Nie należy zdejmować humusu w czasie intensywnych opadów i bezpośrednio po nich, aby uniknąć zanieczyszczenia gliną lub innym gruntem nieorganicznym.

## **6. KONTROLA JAKOŚCI ROBÓT**

Sprawdzenie jakości robót polega na wizualnej ocenie kompletności usunięcia humusu z powierzchni pasa robót .

## **7. OBMIAR ROBÓT**

Jednostką obmiarową robót związanych ze zdjęciem warstwy humusu jest metr kwadratowy.

Obmiar powinien być dokonany na budowie, w obecności Inżyniera. Obmiar wymaga akceptacji Inżyniera.

Obmiar nie powinien obejmować jakichkolwiek robót nie wykazanych w dokumentacji projektowej, z wyjątkiem zaakceptowanych przez Inżyniera. Dodatkowe roboty wykonane bez pisemnego upoważnienia Inżyniera nie mogą stanowić podstawy do roszczeń o dodatkową zapłatę.

## **8. ODBIÓR ROBÓT**

Odbioru robót związanych ze zdjęciem warstwy humusu dokonuje Inżynier, po zgłoszeniu robót do odbioru przez Wykonawcę. Odbiór powinien być przeprowadzony w czasie postępu robót. Roboty poprawkowe Wykonawca wykona na własny koszt w terminie ustalonym z Inżynierem.

## **9. PODSTAWA PŁATNOŚCI**

Płatność za metr sześcienny należy przyjmować zgodnie z obmiarem, po odbiorze robót.

Cena wykonana robót obejmuje:

- zdjęcie humusu na pełną głębokość jego zalegania wraz z hałdowaniem w przyzmy,
- przewóz uzyskanego nadmiaru humusu w miejsce wskazane przez Kierownika.

## **10. PRZEPISY ZWIĄZANE**

Nie występują.



## **D - 01.02.04 ROZBIÓRKA ELEMENTÓW DRÓG I ULIC**

### **1. WSTĘP**

#### 1.1. Przedmiot ST

Przedmiotem niniejszej specyfikacji technicznej (ST) są przepisy dotyczące wykonania robót drogowych związanych z rozbiórką elementów dróg i ulic w związku z przebudową drogi dojazdowej i wymiany nawierzchni drogi wewnętrznej w msc. Górowo..

#### 1.2. Zakres stosowania ST

Specyfikacja techniczna (ST) stanowi obowiązujący dokument przetargowy i kontraktowy przy zleceniu realizacji robót wymienionych w pkt 1.1.

#### 1.3. Zakres robót objętych ST

Ustalenia zawarte w niniejszej specyfikacji stanowią wymagania dotyczące robót związanych z rozbiórką elementów ulic wykonywanych w ramach robót przygotowawczych.

Zakres robót przedstawiono w przedmiarze robót.

#### 1.4. Określenia podstawowe

Stosowane określenia podstawowe są zgodne z definicjami podanymi w ST D-00.00.00. "Przepisy ogólne".

#### 1.5. Ogólne wymagania dotyczące robót

Wykonawca robót jest odpowiedzialny za jakość wykonanych robót oraz za ich zgodność z dokumentacją.

### **2. MATERIAŁY**

Materiał z rozbiórki nie nadający się do wbudowania stanowi własność wykonawcy. Materiał przeznaczony do ponownego wbudowania stanowi własność Inwestora.

Materiał z rozbiórki nadający się do wbudowania określi Inwestor i Kierownik Projektu.

### **3. SPRZĘT**

Sprzęt powinien odpowiadać pod względem typów i ilości wskazaniom zawartym w ST, PZJ lub projekcie organizacji robót, zaakceptowanym przez Kierownika Projektu, a w przypadku braku takich dokumentów powinien być uzgodniony i zaakceptowany przez Kierownika Projektu.

Jakiegolwiek sprzęt, maszyny, urządzenia i narzędzia nie gwarantujące zachowania wymagań jakościowych zostaną przez Kierownika Projektu zdyskwalifikowane i niedopuszczone do robót.

Do wykonania robót związanych z rozbiórką elementów ulic należy stosować sprzęt ręczny.

### **4. TRANSPORT**

Materiał z rozbiórki uawierzchni, podbudowy należy wywieźć w miejsce składowania.

### **5. WYKONANIE ROBÓT**

W dokumentacji projektowej zostały przewidziane roboty rozbiórkowe przedstawione w przedmiarze robót. Warstwy nawierzchni i podbudowy należy usuwać ręcznie w sposób określony przez Kierownika Projektu. Wszystkie elementy możliwe do powtórznego wykorzystania powinny być usuwane bez powodowania zbędnych uszkodzeń. O ile uzyskane elementy nie stają się własnością Wykonawcy powinien on przewieźć je na miejsce składowania.

### **6. KONTROLA JAKOŚCI ROBÓT**

Sprawdzenie jakości robót polega na sprawdzeniu kompletności wykonanych robót rozbiórkowych oraz stopnia uszkodzenia elementów przewidzianych do powtórznego wykorzystania.

### **7. OBMIAR ROBÓT**

Jednostką obmiarową robót związanych z rozbiórką elementów dróg jest:

- obcięcia (wyrównania) krawędzi jezdni - metr bieżący.

Obmiar powinien być dokonany na budowie, w obecności Kierownika Projektu. Obmiar wymaga akceptacji Kierownika Projektu. Obmiar nie powinien obejmować jakichkolwiek robót nie wykazanych w dokumentacji projektowej, z wyjątkiem zaakceptowanych przez Kierownika Projektu. Dodatkowe roboty wykonane bez pisemnego upoważnienia Kierownika Projektu nie mogą stanowić podstawy do roszczeń o dodatkową zapłatę.

## **8. ODBIÓR ROBÓT**

Odbioru robót związanych z rozbiórką elementów dróg dokonuje Kierownik Projektu, po zgłoszeniu robót do odbioru przez Wykonawcę. Odbiór powinien być przeprowadzony w czasie umożliwiającym wykonanie ewentualnych poprawek bez hamowania postępu robót.

Roboty poprawkowe Wykonawca wykona na własny koszt w terminie ustalonym z Kierownikiem Projektu

## **9. PODSTAWA PŁATNOŚCI**

Płatność należy przyjmować na podstawie jednostek obmiarowych wg p. 7, zgodnie z obmiarem, po odbiorze robót. Cena wykonania robót związanych z rozbiórką elementów dróg obejmuje:

- obcięcie krawędzi nawierzchni i innych elementów,
- zmagazynowanie materiałów z rozbiórki w celu ewentualnego dalszego wykorzystania
- odwiezienie materiałów uzyskanych z rozbiórek na miejsce składowania
- uporządkowanie miejsca prowadzonych robót

## **10. PRZEPISY ZWIĄZANE**

1. BN-72/8932-01 Budowle drogowe i kolejowe. Roboty ziemne

## D - 02.00.00. ROBOTY ZIEMNE. WYMAGANIA OGÓLNE.

### 1. WSTĘP

#### 1.1. Przedmiot ST

Przedmiotem niniejszej specyfikacji technicznej (ST) są przepisy dotyczące wykonania robót drogowych związanych z przebudową drogi dojazdowej i wymiany nawierzchni drogi wewnętrznej w msc. Górowo..

#### 1.2. Zakres stosowania ST

Specyfikacja techniczna (ST) stanowi obowiązujący dokument przetargowy i kontraktowy przy zleceniu realizacji robót wymienionych w pkt 1.1.

#### 1.3. Zakres robót objętych ST

Zakres robót podano w przedmiarze robót.

#### 1.4. Określenia podstawowe

1.4.1. Budowla ziemna - budowla wykonana w gruncie lub z gruntu albo rozdrobnionych odpadów przemysłowych, spełniająca warunki stateczności i odwodnienia.

1.4.2. Korpus drogowy - nasyp lub ta część wykopu, która jest ograniczona koroną drogi i skarpani rowów.

1.4.3. Wysokość nasypu lub głębokości wykopu - różnica rzędnej terenu i rzędnej robót ziemnych, wyznaczonych w osi nasypu lub wykopu.

1.4.4. Nasyp niski - nasyp, którego wysokość jest mniejsza niż 1 m.

1.4.5. Nasyp średni - nasyp, którego wysokość jest zawarta w granicach od 1 do 3 m.

1.4.6. Nasyp wysoki - nasyp, którego wysokość przekracza 3 m.

1.4.7. Dokop - miejsce pozyskania gruntu do wykonania nasypów, położone poza pasem robót drogowych.

1.4.8. Odkład – miejsce wbudowania lub składowania (odwiezienia) gruntów pozyskanych w czasie wykonywania wykopów a nie wykorzystanych do budowy nasypów oraz innych prac związanych z trasą drogową.

1.4.9. Wskaźnik zagęszczenia gruntu - wielkość charakteryzująca stan zagęszczenia gruntu, określona wg wzoru

$$I_s = \rho_d / \rho_{ds}$$

gdzie  $\rho_d$  - gęstość objętościowa szkieletu zagęszczonego gruntu, [Mg/m<sup>3</sup>],

$\rho_{ds}$  - maksymalna gęstość objętościowa szkieletu gruntowego przy wilgotności optymalnej, określona w normalnej próbie Proctora, zgodnie z PN-B-04481 [2], służąca do oceny zagęszczenia gruntu w robotach ziemnych, badania zgodnie z normą BN-77/8931-12 [7], [Mg/m<sup>3</sup>].

1.4.10. Wskaźnik różnoziarnistości - wielkość charakteryzująca zagęszczalność gruntów niespoistych, określona wg wzoru:

$$U = \frac{d_{60}}{d_{10}}$$

gdzie:

$d_{60}$  - średnica oczek sita, przez które przechodzi 60 % gruntu, [mm].

$d_{10}$  - średnica oczek sita, przez które przechodzi 10 % gruntu, [mm]

1.4.11. Pozostałe określenia są zgodne z obowiązującymi, odpowiednimi polskimi normami i z definicjami podanymi w ST D-M-00.00.00. "Wymagania ogólne" pkt 1.4.

### 1.5. Ogólne wymagania dotyczące robót

Ogólne wymagania dotyczące robót podano w ST D- M-00.00.00. "Wymagania ogólne" pkt 1.5.

## 2. MATERIAŁY (GRUNTY)

### 2.1. Ogólne wymagania dotyczące materiałów

Ogólne wymagania dotyczące materiałów, ich pozyskiwania i składowania, podano w ST D-00.00.00 "Wymagania ogólne" pkt 2.

### 2.2. Podział gruntów

Podstawę podziałów gruntów i innych materiałów na kategorie pod względem trudności ich odspajania stanowi tablica 1. W wymienionej tablicy określono przecięcie wartości gęstości objętościowej gruntów i materiałów w stanie naturalnym oraz współczynników spulchnienia.

Podział gruntów pod względem wysadzinowym podaje tablica 2.

Podział gruntów pod względem przydatności do budowy nasypów podano w ST D-02.03.01., p.2.

### 2.3. Zasady wykorzystania gruntów

Grunty uzyskane przy wykonaniu wykopów (korytowania) są przydatne do budowy nasypów nadmiar będzie wywieziony poza plac budowy przez Wykonawcę na odkład. Zapewnicie terenów na odkład należy do obowiązków Wykonawcy. Kierownik projektu może nakazać pozostawienie na placu budowy gruntów, których czasowa nieprzydatność wynika jedynie z powodu zamrożenia lub nadmiernej wilgotności.

Tablica 1. Podział gruntów pod względem wysadzinowości wg PN-S-02205:1998 [4]

Lp.	Wyszczególnienie właściwości	Jednostki	Grupy gruntów		
			niewysadzinowe	wątpliwe	wysadzinowe
1	Rodzaj gruntu		<ul style="list-style-type: none"> <li>- rumosz niegliniasty</li> <li>- żwir</li> <li>- pospółka</li> <li>- piasek gruby</li> <li>- piasek średni</li> <li>- piasek drobny</li> <li>- żużel merozpadowy</li> </ul>	<ul style="list-style-type: none"> <li>- piasek pylasty</li> <li>- zwiędzina gliniasta</li> <li>- rumosz gliniasty</li> <li>- żwir gliniasty</li> <li>- pospółka gliniasta</li> </ul>	<ul style="list-style-type: none"> <li>mało wysadzinowe</li> <li>- glina piaszczysta czysta zwięzła, glina zwięzła, glina pylasta zwięzła</li> <li>- il, il piaszczysty, il pylasty</li> <li><b>bardzo wysadzinowe</b></li> <li>- piasek gliniasty</li> <li>- pył, pył piaszczysty</li> <li>- glina piaszczysta czysta, glina, glina pylasta</li> <li>- il warwowy</li> </ul>
2	Zawartość cząstek ≤ 0,075 mm ≤ 0,02 mm	%	< 15 < 3	od 15 do 30 od 3 do 10	> 30 > 10
3	Kapilarność bierna $H_{kb}$	m	< 1,0	≥ 1,0	> 1,0
4	Wskaźnik piaskowy WP		> 35	od 25 do 35	< 25

## 3. SPRZĘT

### 3.1. Ogólne wymagania dotyczące sprzętu

Ogólne wymagania dotyczące sprzętu podano w ST D-00.00.00 "Wymagania ogólne" pkt 3.

### 3.2. Sprzęt do robót ziemnych

Wykonawca przystępujący do wykonania robót ziemnych powinien wykazać się możliwością korzystania z następującego sprzętu do:

- odspajania i wydobywania gruntów (koparki, ładowarki,)
- jednoczesnego wydobywania i przemieszczania gruntów (spycharki, równiarki,)
- transportu mas ziemnych (samochody wywrotki).
- sprzętu zagęszczającego (walce, ubijaki, płyty wibracyjne itp.).

## **4. TRANSPORT**

### 4.1. Ogólne wymagania dotyczące transportu

Ogólne wymagania dotyczące transportu podano w ST D-00.00.00 "Wymagania ogólne" pkt 4.

### 4.2. Transport gruntów

Wybór środków transportowych oraz metod transportu powinien być dostosowany do kategorii gruntu ( materiału), jego objętości, technologii odspajania i załadunku oraz od odległości transportu. Wydajność środków transportowych powinna być ponadto dostosowana do wydajności sprzętu stosowanego do urabiania i wbudowania gruntu (materiału)

Zwiększenie odległości transportu ponad wartości zatwierdzone nie może być podstawą roszczeń Wykonawcy, dotyczących dodatkowej zapłaty za transport, o ile zwiększone odległości nie zostały wcześniej zaakceptowane na piśmie przez Kierownika projektu.

## **5. WYKONANIE ROBÓT**

### 5.1. Ogólne zasady wykonania robót

Ogólne zasady wykonania robót podano w ST D-00.00.00 "Wymagania ogólne" pkt 5.

### 5.2. Dokładność wykonania wykopów i nasypów

Odchylenie osi od korpusu ziemnego, w wykopie lub nasypie, od osi projektowanej nie mogą być większe niż  $\pm 3$  cm. Różnica w stosunku do projektowanych rzędnych robót ziemnych nie może przekraczać  $+1$  cm i  $-1$  cm.

Szerokość korpusu nie może różnić się od szerokości projektowanej o więcej niż  $\pm 3$  cm, a krawędzie korony drogi nie powinny mieć wyraźnych załamania w planie.

Pochylenie skarp nie powinno różnić się od projektowanego o więcej niż 10 % jego wartości wyrażonej tangensem kąta. Maksymalna głębokość nierówności na powierzchni skarp nie może przekraczać 3 cm przy pomiarze latą 3-metrową, albo powinny być spełnione inne wymagania dotyczące równości, wynikające ze sposobu uocnienia powierzchni.

### 5.3. Odwodnienia pasa robót ziemnych

Niezależnie od budowy urządzeń, stanowiących elementy systemów odwadniających, ujętych w dokumentacji projektowej, Wykonawca powinien, o ile wymagają tego warunki terenowe, wykonać urządzenia, które zapewniają odprowadzenie wód gruntowych i opadowych poza obszar robót ziemnych tak, aby zabezpieczyć grunty przed przewilgoceniem i nawodnieniem. Wykonawca ma obowiązek takiego wykonywania wykopów i nasypów, aby powierzchniom gruntu nadawać w całym okresie trwania robót spadki, zapewniające prawidłowe odwodnienie.

Jeżeli wskutek zaniedbania Wykonawcy grunty ulegną nawodnieniu, które spowoduje ich długotrwałą nieprzydatność, Wykonawca ma obowiązek usunięcia tych gruntów i zastąpienia ich gruntami przydatnymi na własny koszt bez jakichkolwiek dodatkowych opłat ze strony Zamawiającego za te czynności, jak również za dowieziony grunt.

Odprowadzenie wód do istniejących zbiorników naturalnych i urządzeń odwadniających musi być poprzedzone uzgodnieniem z odpowiednimi instytucjami.

### 5.4. Odwodnienie wykopów

Technologia wykonania wykopu musi umożliwiać jego prawidłowe odwodnienie w całym okresie trwania robót ziemnych. Wykonanie wykopów powinno postępować w kierunku podnoszenia się niwelicy.

W czasie robót ziemnych należy zachować odpowiedni spadek podłużny i nadać przekrojom poprzecznym spadki, umożliwiające szybki odpływ wód z wykopu. O ile w dokumentacji projektowej nie zawarto innego wymagania, spadek poprzeczny nie powinien być mniejszy niż 4 % w przypadku gruntów spoistych i nie mniejszy niż 2 % w przypadku gruntów niespoistych. Należy uwzględnić ewentualny wpływ kolejności i sposobu odspajania gruntów oraz terminów wykonania innych robót na spełnienie wymagań dotyczących prawidłowego odwodnienia wykopu w czasie postępu robót ziemnych.

Źródła wody, odsłonięte przy wykonaniu wykopów, należy ująć w rowy i (lub) drenaż. Wody opadowe i gruntowe należy odprowadzić poza teren pasa robót ziemnych.

### 5.5. Rowy

Rowy boczne powinny być wykonane zgodnie z dokumentacją projektową i ST. Szerokość dna i głębokość rowu nie mogą różnić się od wymiarów projektowanych o więcej niż  $\pm 5$  cm. Dokładność wykonania rowów powinna być zgodna z określoną ilością dla skarp wykopów w ST D-02.01.01.

## 6. KONTROLA JAKOŚCI ROBÓT

### 6.1. Zasady ogólne kontroli jakości robót

Ogólne zasady kontroli robót podano w ST D-00.00.00 "Wymagania ogólne" pkt 6.

### 6.2. Badania i pomiary w czasie wykonywania robót ziemnych

#### 6.2.1. Sprawdzenie odwodnienia

Sprawdzenie odwodnienia korpusu ziemnego polega na kontroli zgodności z wymaganiami specyfikacji określonymi w pkt 5 oraz z dokumentacją projektową.

Szczególną uwagę należy zwrócić na:

- właściwe ujęcie i odprowadzenie wód opadowych,
- właściwe ujęcie i odprowadzenie wysięków wodnych.

#### 6.2.2. Sprawdzenie jakości wykonania robót

Czynności wchodzące w zakres sprawdzenia jakości wykonania robót określono w punkcie 6 ST D-02.01.01. i ST D-02.03.01.

### 6.3. Badania do odbioru korpusu ziemnego

#### 6.3.1. Częstotliwość oraz zakres badań i pomiarów

Częstotliwość oraz zakres badań i pomiarów do odbioru korpusu ziemnego podaje tablica 3.

Tablica 3. Częstotliwość oraz zakres badań i pomiarów wykonanych robót ziemnych

Lp.	Badana cecha	Minimalna częstotliwość badań i pomiarów
1	Pomiar szerokości korpusu ziemnego	Pomiar taśmą, szablonem, latą o długości 3 m i poziomą lub niwelatorem, w odstępach - - w każdym przekroju poprzecznym
2	Pomiar rzędnych powierzchni korpusu ziemnego	
3	Pomiar pochylenia skarp	
4	Pomiar równości powierzchni korpusu	
5	Pomiar równości skarp	
6	Pomiar spadku podłużnego powierzchni korpusu	Pomiar niwelatorem rzędnych w każdym przekroju poprzecznym i w punktach charakterystycznych
7	Badanie zagęszczenia gruntu	Wskaźnik zagęszczenia określać dla każdej ułożonej warstwy lecz nie rzadziej niż raz na każde 200 m <sup>3</sup> nasypu

#### 6.3.2. Szerokość korpusu ziemnego

Szerokość korpusu ziemnego może się różnić od szerokości projektowanej o więcej niż  $\pm 10$  cm.

#### 6.3.3. Szerokość dna rowów

Nie przewiduje się pomiaru szerokości dna rowów.

#### 6.3.4. Rzędne korony korpusu ziemnego

Rzędne korony korpusu ziemnego nie mogą różnić się od rzędnych projektowanych o więcej niż  $-3$  cm lub  $+1$  cm.

#### 6.3.5. Pochylenie skarp

Pochylenie skarp nie może różnić się od pochycenia projektowanego o więcej niż 10 % wartości pochycenia wyrażonego tangensem kąta.

#### 6.3.6. Równość korony korpusu

Nierówności powierzchni korpusu ziemnego mierzone latą 3-metrową, nie mogą przekraczać 3 cm

#### 6.3.7. Równość skarp

Nierówności skarp, mierzone latą 3 metrową, nie mogą przekraczać  $\pm 10$  cm.

#### 6.3.8. Spadek podłużny korony korpusu lub dna rowu

Spadek podłużny powierzchni korpusu ziemnego lub dna rowu, sprawdzony przez pomiar niwelatorem rzędnych wysokościowych, nie może dawać różnic, w stosunku do rzędnych projektowanych, większych niż - 3 cm lub + 1 cm.

#### 6.3.9. Zagęszczenie gruntu

Wskaźnik zagęszczenia gruntu określony zgodnie z BN-77/8931 12 [7] powinien być zgodny z założonym dla odpowiedniej kategorii ruchu.

### 6.4. Zasady postępowania z wadliwie wykonanymi robotami

Wszystkie materiały nie spełniające wymagań podanych w odpowiednich punktach specyfikacji, zostaną odrzucone. Jeśli materiały nie spełniające wymagań zostaną wbudowane lub zastosowane, to na polecenie Kierownika projektu Wykonawca wymieni je na właściwe, na własny koszt.

Wszystkie roboty, które wykazują większe odchylenia cech od określonych w punktach 5 i 6 specyfikacji powinny być wykonane przez Wykonawcę na jego koszt.

Na piśmie wystąpić Wykonawcy, Inżynier może uznać za nie mającą zasadniczego wpływu na cechy eksploatacyjne drogi i ustali zakres i wielkość potrącenia za obniżoną jakość.

## 7. OBMIAR ROBÓT

### 7.1. Ogólne zasady obmiaru robót

Ogólne zasady obmiaru robót podano w ST D-M-00.00.00 „Wymagania ogólne” pkt 7.

### 7.2. Obmiar robót ziemnych

Jednostka obmiarową jest  $m^3$  (metr sześcienny) wykonanych robót ziemnych.

## 8. ODBIÓR ROBÓT

Ogólne zasady odbioru robót podano w ST D-M-00.00.00 „Wymagania ogólne” pkt 8.

Roboty ziemne uznaje się za wykonane zgodnie z dokumentacją projektową, ST i wymaganiami Kierownika projektu, jeżeli wszystkie pomiary i badania z zachowaniem tolerancji wg pkt 6 dały wyniki pozytywne.

## 9. PODSTAWA PŁATNOŚCI

Ogólne ustalenia dotyczące podstawy płatności podano w ST D-M-00.00.00 „Wymagania ogólne” pkt 9.

Zakres czynności objętych ceną jednostkową podano w ST D-02.01.01 i D-02.03.01 pkt 9.

## 10. PRZEPISY ZWIĄZANE

### 10.1. Normy

- |                     |   |
|---------------------|---|
| 1. PN-B-02480:1986  | Grunty budowlane. Określenia. Symbole. Podział i opis gruntów |
| 2. PN-B-04481:1988  | Grunty budowlane. Badania próbek gruntów                      |
| 3. PN-B-04493:1960  | Grunty budowlane. Oznaczanie kapilarności biernej             |
| 4. PN-S-02205:1998  | Drogi samochodowe. Roboty ziemne. Wymagania i badania         |
| 5. PN-ISO10318:1993 | Geotekstylia – Terminologia                                   |
| 6. PN-EN-963:1999   | Geotekstylia i wyroby pokrewne                                |
| 7. BN-64/8931-01    | Drogi samochodowe. Oznaczenie wskaźnika piaskowego            |

8. BN-64/8931-02 Drogi samochodowe. Oznaczenie modułu odkształcenia nawierzchni podatnych i podłoża przez obciążenie płytą
9. BN-77/8931-12 Oznaczenie wskaźnika zagęszczenia gruntu

#### 10.2. Inne dokumenty

10. Wykonanie i odbiór robót ziemnych dla dróg szybkiego ruchu, IBDiM, Warszawa 1978.
11. Instrukcja badań podłoża gruntowego budowli drogowych i mostowych, GDDP, Warszawa 1998.
12. Katalog typowych konstrukcji nawierzchni podatnych i półsztywnych, IBDiM, Warszawa 1997.
13. Wytyczne wzmocnienia podłoża gruntowego w budownictwie drogowym, IBDiM, Warszawa 2002.



## **D-02.01.01. WYKONANIE WYKOPÓW**

### **1. WSTĘP**

#### 1.1. Przedmiot ST

Przedmiotem niniejszej specyfikacji technicznej (ST) są przepisy dotyczące wykonania robót drogowych związanych z przebudową drogi dojazdowej i wymiany nawierzchni drogi wewnętrznej w msc. Górowo..

#### 1.2. Zakres stosowania ST

Specyfikacja techniczna (ST) stanowi obowiązujący dokument przetargowy i kontraktowy przy zleceniu realizacji robót wymienionych w pkt 1.1.

#### 1.3. Zakres robót objętych ST

Wykonanie wykopów na odkład w zakresie przedstawionym w przedmiarze robót. Istniejąca nawierzchnia może być przeznaczona do wykonania poboczny.

#### 1.4. Określenia podstawowe

Podstawowe określenia zostały podane w p. 1.4. , ST D-02.00.00.

#### 1.5. Ogólne wymagania dotyczące robót

Ogólne wymagania dotycząc robót podano w ST D-02.00.00 pkt 1.5.

### **2. MATERIAŁY (GRUNTY)**

Podstawę podziału gruntów i innych materiałów na kategorie pod względem trudności ich odspajania podano w tablicy 1, w ST D-02.00.00. W wymienionej tablicy określono przeciętne wartości gęstości objętościowej gruntów i materiałów w stanie naturalnym oraz spulchnienie po odspojeniu.

### **3. SPRZĘT**

Ogólne wymagania i ustalenia dotyczące sprzętu określono w p.3 ST D-02.00.00.

### **4. TRANSPORT**

Ogólne wymagania i ustalenia dotyczące transportu określono w p.4 ST D-02.00.00.

### **5. WYKONANIE ROBÓT**

#### 5.1. Zasady prowadzenia robót

Ogólne zasady prowadzenia robót podano w ST D-02.00.00 pkt 5.

Sposób wykonania skarp wykopu powinien gwarantować ich stateczność w całym okresie prowadzenia robót, a naprawa uszkodzeń, wynikających z nieprawidłowego ukształtowania skarp wykopu, ich podcięcia lub innych odstępstw od dokumentacji projektowej obciąża Wykonawcę robót ziemnych.

Wykonawca powinien wykonać wykopy w taki sposób aby grunty o różnym stopniu przydatności do budowy nasypów były odspajane oddzielnie, w sposób uniemożliwiający ich wymieszanie.

Odstępstwo od powyższego wymagania, uzasadnione skomplikowanym układem warstw geotechnicznym, wymaga zgody Kierownika projektu.

Odspojone grunty powinny być przewiezione na odkład.

O ile Inżynier dopnił czasowe składowanie gruntów należy je odpowiednio zabezpieczyć przed nadmiernym zawilgoceniem.

Jeżeli grunt jest zamrznięty nie należy odspajać go do głębokości około 0,5 metra powyżej projektowanych rzędnych robót ziemnych.

#### 5.2. Wymagania dotyczące zagęszczenia

Zagęszczenie gruntu w wykopach i miejscach zerowych robót ziemnych powinno spełniać wymagania, dotyczące minimalnej wartości wskaźnika zagęszczenia ( $I_s$ )

- górna warstwa o grubości 20 cm – 0.97.
- na głębokość od 20 do 50 cm od powierzchni robót ziemnych – 0.95

Jeżeli grunty rodzime w wykopach i miejscach zerowych nie mają wymaganego wskaźnika zagęszczenia, to przed ułożeniem konstrukcji nawierzchni należy je dogęścić do wartości ( $I_s$ ), podanych wyżej.

Jeżeli wartość wskaźnika zagęszczenia określone wyżej nie mogą być osiągnięte przez bezpośrednie zagęszczenie gruntów rodzimych, to należy podjąć środki w celu ulepszenia gruntu podłoża, umożliwiające uzyskanie wymaganych wartości wskaźnika zagęszczenia. Możliwe do zastosowania środki, zaproponowano w Dokumentacji, która przewiduje odziarnienie podłoża kruszywem naturalnym (żwir) o grubości warstwy 20 cm.

### 5.3. Ruch budowlany

Nie należy dopuszczać ruchu budowlanego po dnie wykopu o ile grubość warstwy gruntu (nakładu) powyżej rzędnych robót ziemnych jest mniejsza niż 0,3 metra.

Z chwilą przystąpienia do ostatecznego profilowania dna wykopu dopuszcza się po nim jedynie ruch maszyn wykonujących tę czynność budowlaną. Może odbywać się jedynie sporadyczny ruch pojazdów które nie spowodują uszkodzeń powierzchni korpusu.

Naprawa uszkodzeń powierzchni robót ziemnych, wynikających z niedotrzymania podanych powyżej warunków obciąża Wykonawcę robót ziemnych.

## **6. KONTROLA JAKOŚCI ROBÓT**

### 6.1. Ogólne zasady kontroli jakości robót

Ogólne zasady kontroli jakości robót podano w ST D-02.00.00 pkt 6.

### 6.2. Kontrola wykonania wykopów

Sprawdzenie wykonania wykopów polega na kontrolowaniu zgodności z wymaganiami określonymi w niniejszej specyfikacji oraz w dokumentacji projektowej ST. W czasie kontroli szczególną uwagę należy zwrócić na:

- a) odsparanie gruntów w sposób nie pogarszający ich właściwości,
- b) zapewnienie stateczności skarp
- c) odwodnienie wykopów w czasie wykonywania robót i po ich zakończeniu,
- d) dokładność wykonania wykopów (usytuowanie i wykończenie),
- e) zagęszczenie górnej strefy korpusu w wykopie według wymagań określonych w punkcie 5.2.

## **7. OBMIAR ROBÓT**

### 7.1. Ogólne zasady obmiaru robót

Ogólne zasady obmiaru robót podano w ST D-02.00.01 pkt 7.

### 7.2. Jednostka obmiarowa

Jednostką obmiarową jest  $m^3$  (neto) sześcienny wykonanego wykopu.

## **8. ODBIÓR ROBÓT**

Ogólne zasady odbioru robót podano w ST D-02.00.01 pkt 8.

## **9. PODSTAWA PŁATNOŚCI**

### 9.1. Ogólne ustalenia dotyczące podstawy płatności

Ogólne ustalenia dotyczące podstawy płatności podano w ST D-02.00.01 pkt 9.

### 9.2. Cena jednostki obmiarowej

Cena wykonania  $1 m^3$  wykopów w gruntach I-V kategorii obejmuje:

- prace pomiarowe i roboty przygotowawcze.
- oznakowanie robót.
- wykonanie wykopu z transportem urobku na odkład, obejmujące: odspojenie, przemieszczenie, załadunek, przewiezienie i wyładunek.

- odwodnienie wykopu na czas jego wykonywania,
- doziarnienie i profilowanie dna wykopu, rowów, skarp,
- zagęszczenie powierzchni wykopu ,
- przeprowadzenie pomiarów i badań laboratoryjnych , wymaganych w specyfikacji technicznej,
- rozplantowanie urobku na odkładzie ,

#### **10. PRZEPISY ZWIĄZANE**

Spis przepisów związanych podano w ST D-02.00.01 pkt 10.



## **D-03.01.02. PRZEPUST – CZĘŚĆ PRZELOTOWA Z RUR STALOWYCH SPIRALNIE KARBOWANYCH**

### **1. WSTĘP**

#### 1.1.Przedmiot ST

Przedmiotem niniejszej specyfikacji technicznej (ST) są przepisy dotyczące wykonania i odbioru robót związanych z przebudową drogi dojazdowej i wymiany nawierzchni drogi wewnętrznej w msc. Górowo..

#### 1.2.Zakres stosowania ST

Specyfikacja techniczna jest stosowana jako dokument przetargowy i kontraktowy przy zleceniu i realizacji robót wymienionych w punkcie 1.1.

#### 1.3.Zakres robót objętych ST

Ustalenia zawarte w niniejszej specyfikacji dotyczą prowadzenia robót przy budowie przepustu ze stalowych rur spiralnie karbowanych pod zjazdami i obejmują zakres zgodny z projektem i przedmiarem robót.

Wykonanie wykopów w korpusie drogi pod realizowane przepusty, wykonanie fundamentów pod konstrukcjami z kruszywa łamanego frakcja do 32mm PN-B-11112: II, o grubości 25cm, wykonanie zasypki, muocnienie wlotów i wylotów przez brukowanie ujęto w szczegółowych specyfikacjach technicznych: D-02.01.01, D-02.03.01, D-06.01.03.

#### 1.4.Określenia podstawowe

Określenia podane w niniejszej ST są zgodne z obowiązującymi normami, oraz wytycznymi stosowanymi w konstrukcji przepustów z rur stalowych.

#### 1.5.Ogólne wymagania dotyczące robót

Wykonawca robót jest odpowiedzialny za jakość ich wykonania, oraz zgodność z dokumentacją projektową, ST i poleceniami Kierownika Projektu. Ogólne wymagania dotyczące robót podano w Aprobacie Technicznej oraz wytycznych dostawcy.

### **2. MATERIAŁY**

Materialami stosowanymi przy wykonywaniu przepustów pod zjazdami według zasad niniejszych ST są:

- 2.1. Rury stalowe śr. 40cm, spiralnie karbowane . Grubość blachy 2mm, typ karbowania 68x13mm zabezpieczenie antykorozyjne z powłoką cynkową 600g/m<sup>2</sup> (wg PN-EN 10327) oraz dwustronną powłoką polimerowej na całej powierzchni wewnętrznej i zewnętrznej o grubości min. 250 μm (wg PN-EN10169-1:2004).
- 2.2. Łączniki fałdowane i skręcane śrubami
- 2.3. Kruszywo łamane frakcja do 32mm (fundament pod konstrukcję) powinna odpowiadać normie PN- 11112 „Kruszywo mineralne – Kruszywa łamane do nawierzchni drogowych.
- 2.4. Grunt zasypki – piasek
- 2.5. Damina.

### **3. SPRZĘT**

Roboty związane z wykonaniem przepustów drogi będą wykonywane ręcznie oraz przy użyciu sprzętu mechanicznego zaakceptowanego przez Kierownika Projektu. Przy mechanicznym wykonywaniu robót, Wykonawca powinien dysponować następującym sprawnym technicznie sprzętem:

- koparka chwytakowa na podwoziu gaśnicowym o poj. łyżki 0,4 m<sup>3</sup>
- mechaniczne zagęszczarki płytowe
- żuraw o nośności dostosowanym do ciężaru elementów konstrukcji
- zawieszki parciane

#### 4. TRANSPORT

Grunty do wykonywania zasypek – wg ST D-02.03.01., elementy stalowe - dowolnymi środkami transportu. Należy je ułożyć równomiernie na całej powierzchni ładunkowej, obok siebie i zabezpieczyć przed możliwością przesuwania się podczas transportu. Należy zwrócić uwagę na zabezpieczenie warstwy ochronnej stali (ocynkowanie, warstwa polimeru) przed uszkodzeniami mechanicznymi.

#### 5. WYKONANIE ROBÓT

##### 5.1. Ustalenia wstępne

Wykonawca przedstawi Kierownikowi Projektu do akceptacji projekt organizacji i harmonogram robót uwzględniające wszystkie warunki w jakich będą wykonywane roboty związane z wykonywaniem przepustu pod koroną drogi.

##### 5.2. Zakres wykonywanych robót

5.2.1. Wyznaczenie miejsc wykonywania zadania w oparciu o dokumentację techniczną.

5.2.2. Oznakowanie i zabezpieczenie prowadzonych robót zgodnie z projektem organizacji ruchu opracowanym zgodnie z zasadami określonymi w instrukcji zatwierdzonej przez organ zarządzający ruchem.

5.2.3. Wykonanie robót przygotowawczych

5.2.4. Składowanie materiałów na miejscu budowy –zgodnie BN-75/8971-06

5.2.5. Wykonanie fundamentu z kruszywa łamanego pod częścią przelotową

5.2.6. Wykonanie podsypki grubości 10 cm z piasku na wykonanym fundamencie. Warstwa podsypki ma być luźna, aby karby konstrukcji mogły swobodnie się w niej zagłębić.

5.2.7. Ułożenie konstrukcji na przygotowanym fundamencie. Należy sprawdzić prawidłowość wykonania połączeń. wg dokumentacji technicznej należy wykonać 1 połączenie rur.

5.2.8. Wykonanie zasypki

Przy wykonywaniu zasypki przepustu należy przestrzegać następujących zasad:

- zasypka powinna być wykonywana równomiernie i równocześnie z obu stron rury
- zasypka powinna wykraczać poza obwód konstrukcji na szerokość min. 0,60 m z obydwu stron a pod konstrukcję 30 cm
- zasypka powinna być wykonywana warstwami o gr. max 30 cm, zagęszczonymi do wskaźnika zagęszczenia  $\geq 0,97$  (w bezpośrednim otoczeniu konstrukcji – 20 cm) oraz odpowiednio  $\geq 0,95$  (wg ST D-02.03.01. p. 5.4.4.) w pozostałej strefie poza konstrukcją
- podczas zagęszczania zasypki kontrolować należy rzędne posadowienia przepustu nie dopuszczając do jego wypychania, bądź przemieszczenia poziomego. Kontrolę deformacji konstrukcji dokonywać za pomocą pomiarów odkształceń pionowych i poziomych a wyniki przedkładać Inspektorowi Nadzoru, po wykonaniu każdej warstwy. Dopuszczalne deformacje pionowe mierzone u wezłowania konstrukcji w trakcie montażu określa się na 2% rozpiętości (przekroje zamknięte)
- grunt zasypki – piasek.

5.2.9. Umocnienie wylotów i dna rowu.

Daminią.

#### 6. KONTROLA JAKOŚCI ROBÓT

6.1. Dostawca konstrukcji przepustu winien dostarczyć aprobatę techniczną do zakupionych materiałów.

6.2. Kontrola i badania w trakcie robót wg ST D-M-00.00.00.

Kontrola i badania w trakcie robót w szczególności obejmuje:

- prawidłowość wykonania wykopów pod kątem właściwych rzędnych oraz spadków
- prawidłowość wykonania podsypki z piasku

- rzędne fundamentu w 3 miejscach,
- ułożenie rur i połączenie łącznikami wraz z kontrolą rzędnych wlotu i wylotu
- prawidłowość wykonania zasypki i uformowania korony drogi, wskaźnik zagęszczenia  $\geq 0,97$  w bezpośrednim otoczeniu konstrukcji oraz w pozostałej strefie wg ST D-02.03.01.
- prawidłowość unocnienia skarp na wlocie i wylocie

### 6.3. Materiały przeznaczone do wbudowania.

Pomimo posiadania odpowiednich aprobat do stosowania w budownictwie drogowym i mostowym, każdorazowo przed wbudowaniem muszą uzyskać akceptację Kierownika Projektu. Akceptacja partii materiałów do wbudowania polega na wizualnej ocenie stanu dokonanej przez Kierownika Projektu oraz udokumentowaniu jej wpisem do dziennika budowy.

## **7. OBMIAR ROBÓT**

Jednostką obmiaru jest metr wykonanego przepustu. Obmiar robót polega na określeniu faktycznego stanu, zakresu robót oraz potwierdzeniu rzeczywistych ilości wbudowanych materiałów. Obmiar robót obejmuje roboty objęte umową oraz dodatkowe i nieprzewidziane, których potrzebę wykonania uzgodniono w trakcie trwania robót pomiędzy Wykonawcą a Kierownikiem Projektu. Obmiaru dokonuje Wykonawca w sposób określony w umowie. Sporządzony obmiar Wykonawca uzgadnia z Kierownikiem Projektu w trybie ustalonym w umowie. Wyniki obmiaru uwidocznione są w księdze obmiaru i należy je porównać z dokumentacją w celu określenia różnic w ilościach robót.

## **8. ODBIÓR ROBÓT**

### 8.1 Odbiór robót zanikających i podlegających zakryciu - wg ST D-M-00.00.00 pkt 6.2.

### 8.2 Odbiór częściowy robót –zgodnie z ST D-M-00.00.00. pkt 6.2.

### 8.3 Odbiór ostateczny robót wg ST D-M-00.00.00. pkt 6.2.

## **9. PODSTAWA PŁATNOŚCI**

### 9.1. Ogólne wymagania dotyczące płatności wg ST D-M-00.00.00

### 9.2. Szczegółowe warunki płatności

Podstawą płatności są ustalone obmiarem ilości mb wykonanej części przelotowej przepustu,

### 9.3. Szczegółowy zakres robót wchodzących w zakres płatności przedstawiono dla każdego przepustu w przedmiarze robót i obejmuje:

- dostarczenie na miejsce budowy sprzętu do wykonania przepustu
- wyznaczenie na podstawie dokumentacji miejsca wykonywania przepustu
- dostawa konstrukcji przepustu
- ułożenie na wykonanym fundamencie konstrukcji przepustu
- wykonanie zasypki i nasypu
- umocnienie skarp wlotu i wylotu przepustu.

## **10. PRZEPISY ZWIĄZANE**

- PN-B-11111:1996 Kruszywo mineralne – Kruszywa naturalne do nawierzchni drogowych. Żwir i mieszanka
- Rozporządzenie MTiGM z dnia 12 listopada 1992 w sprawie zarządzania ruchem na drogach (Dz. U. nr 92 z 1992 r z późniejszymi zmianami)
- BN-75/8971-06 Składowanie materiałów BN-71/B-8932-01 Zagęszczenie nasypów
- Rozporządzenie Ministra Transportu i Gospodarki Morskiej z dnia 30 maja 2000 r w sprawie warunków technicznych jakimi powinny odpowiadać drogowe obiekty inżynierskie i ich usytuowanie (Dz. U. Nr 63 z dnia 3 sierpnia 2000 r, poz. 735)

**Załącznik 1**

Przykład profilu sfalowania blach falistych

Wymiary w mm

**TYP T 70**

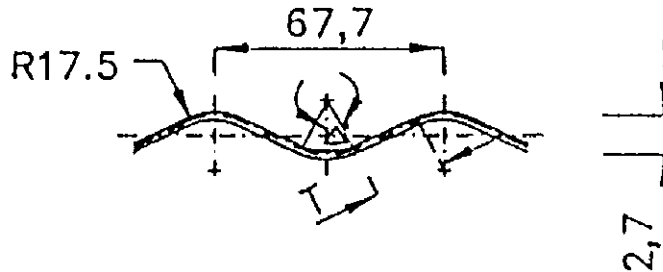

**Załącznik 2**

Kształt profilu podłoża w gruncie sypkim pod przepustem

- a) przepust kołowy ułożony bezpośrednio na podłożu,
- b) przepust kroplisty ułożony na podsypce z piasku grubości 0,10 m,

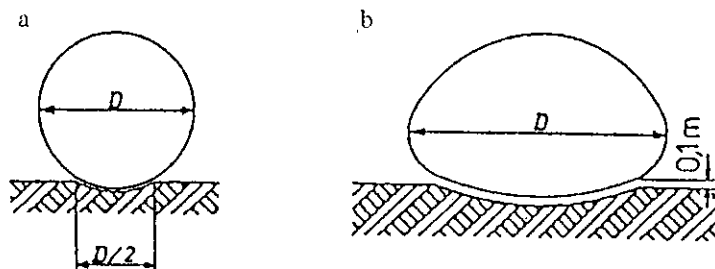

**Załącznik 3**

Przykłady wykonania podsypki pod przepustem i formowania zasyпки wokół i nad przepustem

- a - przepust w wykopie na podłożu słabonośnym (grubość podsypki od 0,35 do 0,90 m)
- b - przepust w wykopie na podłożu bardziej zwartym (grubość podsypki od 0,20 do 0,40 m)
- c, d - przepust w nasypie na podłożu jak na rys. a, b.

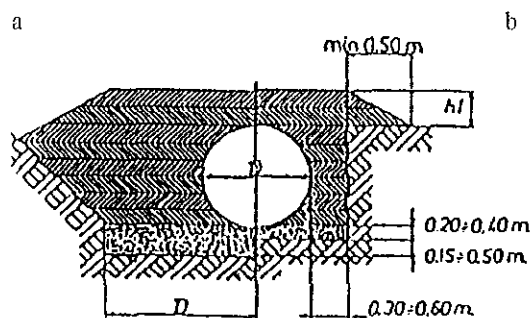



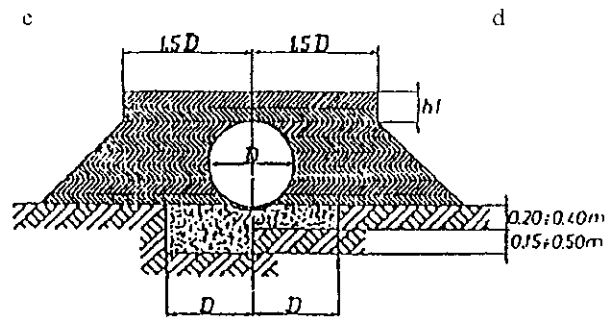

#### Załącznik 4

Przykład połączenia śrubami blach falistych

1 - śruba M 20

2 - nakrętka M 20

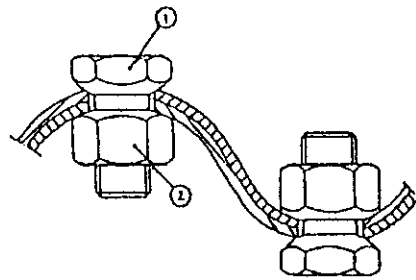

#### Załącznik 5

Przykład transportu odcinka zmontowanego przepustu z blach falistych za pomocą dźwigu

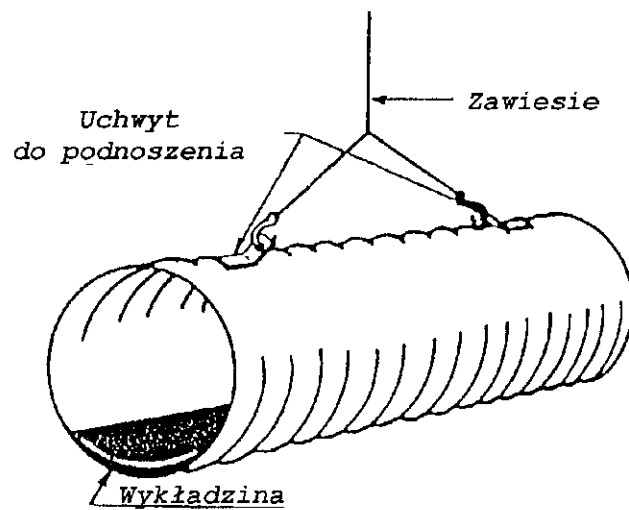

### Załącznik 6

Przykład wykonania pierwszej warstwy zasyпки po zmontowaniu przepustu z blachy falistej

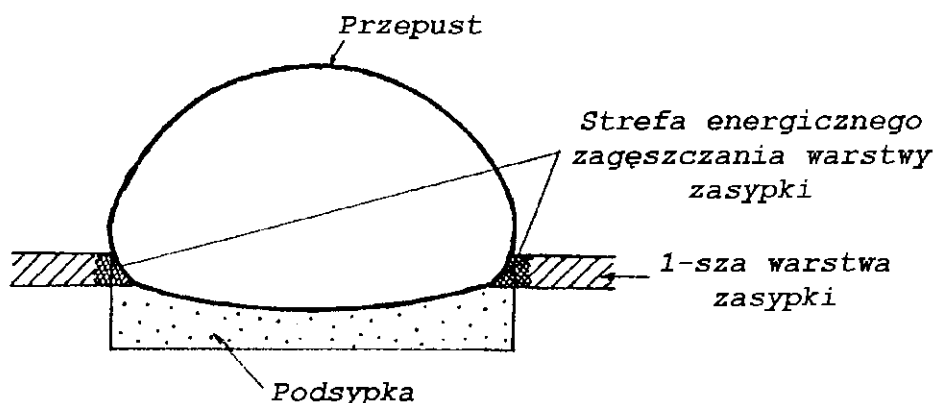

### Załącznik 7

Zalecane sposoby wykonania zasyпки przepustu o przekroju otwartym (lukowym)

- a) przepust bez ścian czołowych - zasypkę rozpoczyna się w środku długości przepustu,
- b) przepust ze ściankami czołowymi - zasypkę rozpoczyna się z obydwu końców (przy ściankach czołowych).

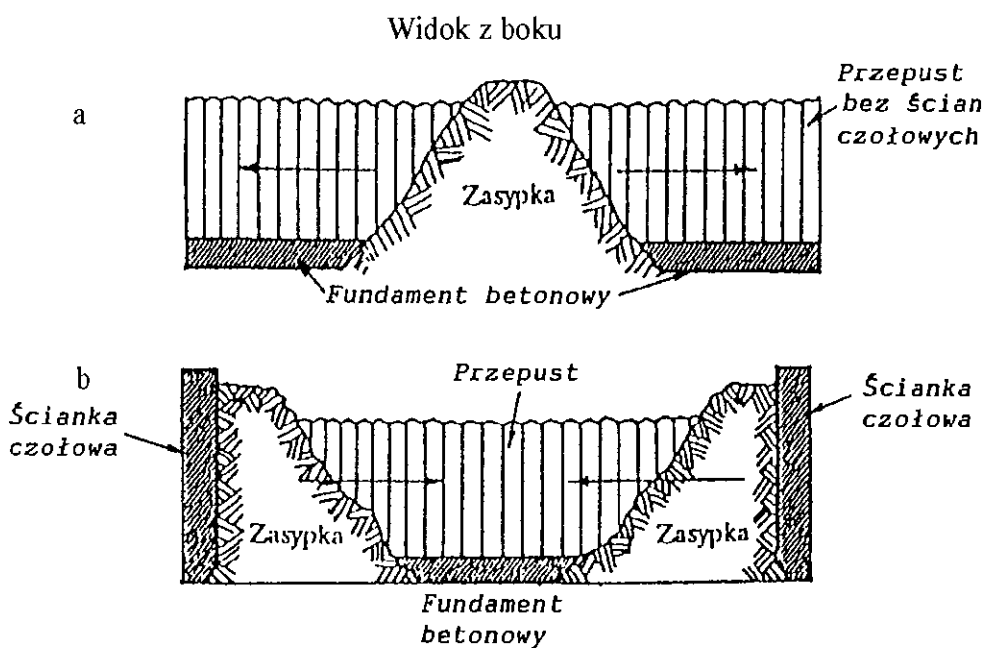

## **D-04.01.01. KORYTO WRAZ PROFILOWANIEM I ZAGĘSZCZANIEM PODŁOŻA**

### **1. WSTĘP**

#### 1.1. Przedmiot ST

Przedmiotem niniejszej specyfikacji technicznej (ST) są przepisy dotyczące wykonania robót drogowych przy realizacji robót związanych z przebudową drogi dojazdowej i wymianą nawierzchni drogi wewnętrznej w msc. Górowo.

#### 1.2. Zakres stosowania ST

Specyfikacja techniczna (ST) stanowi obowiązujący dokument przetargowy i kontraktowy przy zleceniu realizacji robót wymienionych w pkt 1.1.

#### 1.3. Zakres robót objętych ST

Ustalenia zawarte w niniejszej specyfikacji dotyczą zasad prowadzenia robót związanych z wykonywaniem koryta pod warstwy konstrukcyjne nawierzchni, profilowaniem i zagęszczeniem podłoża pod warstwy konstrukcyjne oraz obejmują wywiezienie uzyskanego urobku poza granice robót na miejsce wskazane.

#### 1.4. Określenia podstawowe

Określenia są zgodne z obowiązującymi, odpowiednimi polskimi normami i z definicji podanymi w ST D-00.00.00."Przepisy ogólne".

#### 1.5. Ogólne wymagania dotyczące robót

Wykonawca robót jest odpowiedzialny za jakość wykonanych robót oraz za ich zgodność z dokumentacją projektową, ST oraz z zaleceniami Kierownika Projektu. Ogólne wymagania dotyczące robót podane w ST D-00.00.00"Przepisy ogólne".

### **2. MATERIAŁY**

Nie występują

### **3. SPRZĘT**

Do wykonywania robót należy stosować spycharki uniwersalne z ukośnie ustawionym lemieszem, a w razie potrzeby również sprzęt do ręcznego prowadzenia robót ziemnych. Inżynier może dopuścić wykonanie profilowania podłoża z zastosowaniem zwykłej spycharki z lemieszem ustawionym prostopadle do kierunku pracy maszyny. Do zagęszczenia podłoża należy użyć walców oraz ewentualnie w miejscach trudno dostępnych innego sprzętu zagęszczającego, zapewniającego uzyskanie wymaganych wartości wskaźnika zagęszczenia. Cały sprzęt budowlany, maszyny, urządzenia i narzędzia powinny być w dobrym stanie, zapewniającym uzyskanie odpowiedniej jakości robót, w szczególności stosowany sprzęt nie może spowodować niekorzystnego wpływu na właściwości gruntu podłoża. Sprzęt budowlany powinien odpowiadać pod względem typów i ilości wskazaniom zawartym w PZJ lub projekcie organizacji robót, zaakceptowanym przez Kierownika projektu, lub w przypadku braku takich dokumentów powinien być uzgodniony i zaakceptowany przez Kierownika projektu. Sprzęt powinien być stale utrzymywany w dobrym stanie technicznym. Wykonawca powinien również dysponować sprawnym sprzętem rezerwowym, umożliwiającym prowadzenie robót w przypadku awarii sprzętu podstawowego. Jakikolwiek sprzęt, maszyny, urządzenia i narzędzia nie gwarantujące zachowania wymagań jakościowych robót zostaną przez Kierownika projektu zdyskwalifikowane i nie dopuszczone do robót.

### **4. TRANSPORT**

Uzyskany w wyniku profilowania urobek należy wywieźć na miejsce wskazane przez Inwestora.

### **5. WYKONANIE ROBÓT**

#### 5.1. Zasady ogólne

Wykonawca może przystąpić do wykonywania profilowania i zagęszczenia podłoża dopiero po zakończeniu i odebraniu robót ziemnych oraz wszystkich robót związanych z wykonaniem robót branżowych. Wykonawca powinien przystąpić do wykonania profilowania i zagęszczenia podłoża bezpośrednio przed rozpoczęciem robót związanych z wykonaniem warstw nawierzchni.

Po wyprofilowanym i zagęszczonym podłożu nie może odbywać się ruch budowlany, niezwiązany bezpośrednio z wykonaniem nawierzchni.

#### 5.2. Wykonanie koryta

Położenie koryta musi zostać wytyczone. Sposób wytyczenia powinien umożliwiać wykonanie koryta oraz warstw nawierzchni z tolerancjami określonymi w dokumentacji projektowej, specyfikacjach lub przez Kierownika

Projektu. Paliki lub szpilki do kontroli ukształtowania koryta w planie i profilu powinny być wcześniej przygotowane, odpowiednio zamocowane i utrzymywane w czasie robót przez Wykonawcę. Rozmieszczenie palików, ustawionych w rzędach równoległych do osi drogi, powinno umożliwiać naciągnięcie sznurków lub linek do wytyczenia robót. Grunt odspojony w czasie wykonywania koryta ma być wywieziony na odkład. Profilowanie i zagęszczanie podłoża w korycie należy wykonać zgodnie z zasadami określonymi w p. 5.3. i w p. 5.4.

### 5.3. Profilowanie podłoża

Przed przystąpieniem do profilowania podłoże powinno być oczyszczone ze wszelkich zanieczyszczeń. Należy usunąć błoto i grunt który uległ nadmiernemu zawilgoceniu. Po oczyszczeniu powierzchni podłoża, które ma być profilowane należy sprawdzić, czy istniejące rzędne terenu umożliwiają uzyskanie po profilowaniu zaprojektowanych rzędnych podłoża. Zaleca się aby rzędne terenu przed profilowaniem były o co najmniej 5 cm wyższe niż projektowane rzędne podłoża. Jeżeli powyższy warunek nie jest spełniony i występują zaniżenia poziomu w podłożu przewidzianym do profilowania. Wykonawca powinien spulchnić podłoże na głębokość zaakceptowaną przez Kierownika Projektu, dowieźć dodatkowy grunt spełniający wymagania obowiązujące dla górnej strefy korpusu, w ilości koniecznej do uzyskania wymaganych rzędnych wysokościowych i zagęści warstwę do uzyskania wymaganych rzędnych wysokościowych i zagęści warstwę do uzyskania wartości wymaganego wskaźnika zagęszczenia. Jeżeli rzędne podłoża przed profilowaniem nie wymagają dowiezienia i wbudowania dodatkowego gruntu, to przed przystąpieniem do profilowania oczyszczonego podłoża jego powierzchnię należy dogęścić 3 - 4 przejściami średniego walca stalowego, gładkiego lub w inny sposób zaakceptowany przez Kierownika Projektu. Do profilowania podłoża należy stosować równiarki lub spycharki. Ścięty grunt powinien być wywieziony na odkład.

### 5.4. Zagęszczanie podłoża

Przed przystąpieniem do profilowania podłoże powinno być oczyszczone ze wszelkich zanieczyszczeń. Po oczyszczeniu powierzchni podłoża należy sprawdzić, czy istniejące rzędne terenu umożliwiają uzyskanie po profilowaniu zaprojektowanych rzędnych podłoża. Zaleca się, aby rzędne terenu przed profilowaniem były o co najmniej 5 cm wyższe niż projektowane rzędne podłoża. Jeżeli powyższy warunek nie jest spełniony i występują zaniżenia poziomu w podłożu przewidzianym do profilowania, Wykonawca powinien spulchnić podłoże na głębokość zaakceptowaną przez Inżyniera, dowieźć dodatkowy grunt spełniający wymagania obowiązujące dla górnej strefy korpusu, w ilości koniecznej do uzyskania wymaganych rzędnych wysokościowych i zagęści warstwę do uzyskania wartości wskaźnika zagęszczenia, określonych w tabelicy 1. Do profilowania podłoża należy stosować równiarki. Ścięty grunt powinien być wykorzystany w robotach ziemnych lub w inny sposób zaakceptowany przez Inżyniera. Bezpośrednio po profilowaniu podłoża należy przystąpić do jego zagęszczenia. Zagęszczanie podłoża należy kontynuować do osiągnięcia wskaźnika zagęszczenia nie mniejszego od podanego w tabelicy 1. Wskaźnik zagęszczenia należy określać zgodnie z BN-77/8931-12 [5].

Tablica 1. Minimalne wartości wskaźnika zagęszczenia podłoża ( $I_s$ )

Strefa korpusu	Minimalna wartość $I_s$ dla:
Górna warstwa o grubości 20 cm	0,97
Na głębokości od 20 do 50 cm od powierzchni podłoża	0,95

dla chodnika min. ( $I_s$ ) wynosi 0,95.

W przypadku, gdy gruboziarnisty materiał podłoża gruntowego uniemożliwia przeprowadzenie badań zagęszczenia oraz w przypadku wystąpienia warstw słabonośnych podłoża kontrolę zagęszczenia należy oprzeć na metodzie obciążeń płytowych. Należy określić pierwotny i wtórny moduł odkształcenia podłoża według PN-S-02205:1998, które nie powinny być mniejsze od podanych w tabelicy 2. Stosunek wtórnego i pierwotnego modułu odkształcenia nie powinien przekraczać 2,2. Do bieżącej kontroli zagęszczenia podłoża dopuszcza się, po odpowiednim skalibrowaniu, użycie płyt dynamicznych.

Tablica 2. Minimalne wartości wskaźnika zagęszczenia podłoża ( $I_s$ )

Strefa korpusu	Minimalna wartość $E_2$ dla: <sup>a)</sup> [MPa]
Górna warstwa o grubości 20 cm	60 Sp / 80 Nsp
Na głębokości od 20 do 50 cm od powierzchni podłoża	45 Sp / 60 Nsp

<sup>a)</sup> Sp – grunty spoiste, Nsp – grunty niespoiste

Wilgotność gruntu podłoża podczas zagęszczenia powinna być równa wilgotności optymalnej z tolerancją od -20% do +10%.

### 5.5. Utrzymanie koryta oraz wyprofilowanego i zagęszczonego podłoża

Podłoże (koryto) po wyprofilowaniu i zagęszczeniu powinno być utrzymywane w dobrym stanie.

Jeżeli po wykonaniu robót związanych z profilowaniem i zagęszczeniem podłoża nastąpi przerwa w robotach i Wykonawca nie przystąpi natychmiast do układania warstw nawierzchni, to powinien on zabezpieczyć podłoże przed nadmiernym zawilgoceniem, na przykład przez rozłożenie folii lub w inny sposób zaakceptowany przez Inżyniera.

Jeżeli wyprofilowane i zagęszczone podłoże uległo nadmiernemu zawilgoceniu, to do układania kolejnej warstwy można przystąpić dopiero po jego naturalnym osuszeniu.

Po osuszeniu podłoża Inżynier oceni jego stan i ewentualnie zaleci wykonanie niezbędnych napraw. Jeżeli zawilgocenie nastąpiło wskutek zaniedbania Wykonawcy, to naprawę wykona on na własny koszt.

## 6. KONTROLA JAKOŚCI ROBÓT

### 6.1. Ogólne zasady kontroli jakości robót

W czasie robót Wykonawca powinien prowadzić systematyczne badania kontrolne w zakresie i z częstotliwością gwarantującą zachowanie wymagań jakości robót, lecz nie rzadziej niż wskazano w odpowiednich punktach niniejszej specyfikacji.

Częstotliwość badań kontrolnych w czasie robót związanych z wykonywaniem koryta oraz profilowaniem i zagęszczeniem podłoża podano w tablicy 3.

Tablica 3. Częstotliwość badań kontrolnych w czasie robót przy wykonaniu koryta oraz profilowaniu i zagęszczeniu podłoża

Lp.	Wyszczególnienie badań i pomiarów	Minimalna częstotliwość badań i pomiarów
1	Szerokość koryta	co 20 m
2	Równość podłużna	co 20 m
3	Równość poprzeczna	co 20 m
4	Spadki poprzeczne *)	co 20 m
5	Rzędne wysokościowe	co 20 m
6	Ukształtowanie osi w planie *)	co 20 m
7	Zagęszczenie, wilgotność gruntu podłoża	w 2 punktach na dziennej działce roboczej, lecz nie rzadziej niż raz na 600 m <sup>2</sup>
*) Dodatkowe pomiary spadków poprzecznych i ukształtowania osi w planie należy wykonać w punktach głównych łuków poziomych		

Wskaźnik zagęszczenia należy sprawdzać według BN-77/8931-12, przynajmniej w dwóch punktach, wybranych losowo na każdej działce roboczej. Zagęszczenie należy kontrolować na podstawie normalnej próby Proctora, według PN-88/B-04481 (metoda I lub II).

Wilgotność w czasie zagęszczania należy badać przynajmniej dwukrotnie na każdej działce roboczej.

Wszystkie wymienione w tabeli nr 3 badania i pomiary Wykonawcy powinny być udokumentowane w formie papierowej i załączone do dokumentów odbiorowych. Forma dokumentacji z powyższych badań i pomiarów powinna być uzgodniona z Inspektorem Nadzoru.

### 6.1.2. Badania kontrolne

Badania kontrolne są badaniami Inspektora Nadzoru, których celem jest sprawdzenie, czy jakość materiałów budowlanych oraz gotowej warstwy spełniają wymagania określone w SST. Badania kontrolne prowadzone są w laboratorium Zamawiającego. Wyniki tych badań są podstawą odbioru. Nadzór nad pobieraniem próbek i wykonaniem badań na miejscu budowy sprawuje Inspektor Nadzoru w obecności Wykonawcy. Wykonawca ma obowiązek swoim sprzętem pobrać wszystkie możliwe próbki do badań kontrolnych, w miejscach wskazanych przez Inspektora Nadzoru. Badania odbywają się również wtedy, gdy Wykonawca zostanie w porę powiadomiony o ich terminie, jednak nie będzie przy nich obecny.

W przypadku badań nośności wykonywanych przez laboratorium Zamawiającego, Wykonawca zapewni niezbędną do wykonania pomiaru przeciwwagę.

Rodzaj badań kontrolnych określa tablica 3, natomiast częstotliwość badań ustala Inspektor Nadzoru wg potrzeb.

### 6.1.3. Badania arbitrażowe

Badania arbitrażowe są powtórzeniem badań kontrolnych, co do których istnieją uzasadnione wątpliwości ze strony Przedstawiciela Zamawiającego/Inspektora Nadzoru lub Wykonawcy (np. na podstawie własnych badań). Badania arbitrażowe wykonuje na wniosek strony kontraktu niezależne, akredytowane laboratorium, które nie wykonywało badań kontrolnych.

Koszty badań arbitrażowych wraz ze wszystkimi kosztami ubocznymi ponosi Wykonawca.

## 6.2. Właściwości i dopuszczalne odchyłki dla wykonanej warstwy podłoża.

### 6.2.1. Szerokość koryta (profilowanego podłoża)

Szerokość koryta i profilowanego podłoża nie może różnić się od szerokości projektowanej o więcej niż + 10 cm i - 5 cm.

### 6.2.2. Równość koryta

Nierówności podłużne koryta i profilowanego podłoża należy mierzyć 4-metrową łatą zgodnie z normą BN-68/8931-04.

Nierówności poprzeczne należy mierzyć 4-metrową łatą (o ile jest to możliwe). Nierówności nie mogą przekraczać 20 mm.

### 6.2.3. Rzędne wysokościowe

Różnice pomiędzy wys. koryta lub wyprofilowanego podłoża i wysokością założoną nie powinny przekraczać + 1 cm, -2 cm..

### 6.2.4. Zagęszczenie koryta (profilowanego podłoża)

Wskaźnik zagęszczenia koryta i wyprofilowanego podłoża określony wg BN-77/8931-12 nie powinien być mniejszy od podanego w tablicy 1.

Jeśli jako kryterium dobrego zagęszczenia stosuje się porównanie wartości modułów odkształcenia, to wartość stosunku wtórnego do pierwotnego modułu odkształcenia, określonych zgodnie z normą PN-S-02205:1998 nie powinna być większa od 2,2. Do bieżącej kontroli zagęszczenia podłoża dopuszcza się, po odpowiednim skalibrowaniu, użycie płyt dynamicznych

Wilgotność w czasie zagęszczania należy badać zgodnie z PN-B-06714-17 według normalnej próby Proctora, przeprowadzonej według PN-B-04481:1988. Wilgotność gruntu podłoża powinna być równa wilgotności optymalnej z tolerancją od -20 % do +10 %.

## 6.3. Zasady postępowania z wadliwie wykonanymi odcinkami koryta (profilowanego podłoża)

Wszystkie powierzchnie, które wykazują większe odchylenia cech geometrycznych od określonych w punkcie 6.3 powinny być naprawione przez spulchnienie do głębokości co najmniej 10 cm, wyrównanie i powtórne zagęszczenie. Dodanie nowego materiału bez spulchnienia wykonanej warstwy jest niedopuszczalne.

## 7. OBMIAR ROBÓT

Obmiaru wyprofilowanego i zagęszczonego podłoża dokonuje się na budowie w metrach kwadratowych.

## 8. ODBIÓR ROBÓT

Odbiór koryta oraz wyprofilowanego i zagęszczonego podłoża dokonywany jest na zasadach odbioru robót zanikających i ulegających zakryciu i powinien być przeprowadzony w czasie umożliwiającym wykonanie ewentualnych napraw bez hamowania postępu robót.

Wykonawca zgłasza Kierownikowi Projektu do odbioru zakończony odcinek koryta (wyprofilowanego i zagęszczonego podłoża). Do odbioru Wykonawca przedstawia wszystkie wyniki badań z bieżącej kontroli robót. Odbiór dokonuje Inżynier na podstawie raportów Wykonawcy z bieżącej kontroli robót, ewentualnych uzupełniających badań i pomiarów oraz oględzin warstwy.

Kierownik Projektu zleci Wykonawcy lub niezależnemu laboratorium przeprowadzenie uzupełniających badań i pomiarów wtedy gdy:

- zakres lub częstotliwość badań Wykonawcy są niezgodne z niniejszą specyfikacją; koszty tych badań ponosi Wykonawca.
- istnieją jakiegokolwiek wątpliwości co do jakości robót lub rzetelności badań Wykonawcy; koszty tych badań ponosi Wykonawca tylko w razie stwierdzenia usterek.

W przypadku stwierdzenia usterek Kierownik Projektu ustali zakres wykonania robót poprawkowych, zakres i wielkość potrąceń za obniżoną jakość lub poleci powtórzenie robót według zasad określonych w niniejszej specyfikacji.

Roboty poprawkowe Wykonawca wykona na własny koszt w terminie ustalonym z Inżynierem.

## 9. PODSTAWA PŁATNOŚCI

Płatność za metr kwadratowy wykonanego koryta należy przyjmować zgodnie z obmiarem i oceną jakości robót na podstawie pomiarów i badań laboratoryjnych.

Cena jednostkowa obejmuje:

- prace pomiarowe,
- odspojenie gruntu z wywiezieniem na wysypisko wraz z utylizacją
- profilowanie dna koryta,
- zagęszczenie,
- utrzymanie koryta.

Zakres robót obejmuje wykonanie korytowania, profilowania i zagęszczenia podłoża (koryta) pod konstrukcję nawierzchni jezdni.

## 10. PRZEPISY ZWIĄZANE

### 10.1. Normy

- |    |                |   |
|----|----------------|---|
| 1. | PN-B-04481     | Grunty budowlane. Badania próbek gruntu   |
| 2. | PN-/B-06714-17 | Kruszywa mineralne. Badania. Oznaczanie wilgotności   |
| 3. | BN-64/8931-02  | Drogi samochodowe. Oznaczanie modułu odkształcenia nawierzchni podatnych i podłoża przez obciążenie płytą |
| 4. | BN-68/8931-04  | Drogi samochodowe. Pomiar równości nawierzchni planografem i łatą   |
| 5. | BN-77/8931-12  | Oznaczanie wskaźnika zagęszczenia gruntu  |





## **D-04.02.02. WARSTWA MROZOOCHRONNA**

### **1. WSTĘP**

#### 1.1. Przedmiot ST

Przedmiotem niniejszej specyfikacji technicznej (ST) są przepisy dotyczące wykonania i odbioru robót związanych z wykonaniem warstwy mrozochronnej w związku z przebudową drogi dojazdowej i wymiany nawierzchni drogi wewnętrznej w msc. Górowo..

#### 1.2. Zakres stosowania ST

Specyfikacja techniczna /ST/ stanowi obowiązkowy dokument przetargowy i kontraktowy przy zleceniu i realizacji robót wymienionych w pkt. 1.1.

#### 1.3. Zakres stosowania warstwy mrozochronnej.

Zakres robót: wykonanie warstwy mrozochronnej (odsączającej czy odcinającej) w zakresie przedstawionym w przedmiarze robót. Ustalenia zawarte w niniejszej specyfikacji dotyczą zasad prowadzenia robót związanych z wykonaniem warstwy mrozochronnej stosowanej jako część podbudowy pomocniczej w przypadku, gdy podłoże stanowią grunty wątpliwe lub wysadzinowe.

#### 1.4. Ogólne wymagania dotyczące robót

Wykonawca robót jest odpowiedzialny za jakość wykonanych robót oraz za ich zgodność z dokumentacją projektową, ST oraz zaleceniami Kierownika Projektu.

Ogólne wymagania dotyczące robót podano w ST D-00.00.00 "Przepisy ogólne".

#### 1.5. Ogólne wymagania dotyczące robót

Ogólne wymagania dotyczące robót podano w ST D-M-00.00.00 „Wymagania ogólne” pkt 1.5.

### **2. MATERIAŁY**

#### 2.2. Rodzaje materiałów

Materiałami stosowanymi przy wykonywaniu warstwy mrozochronnej są:

- kruszywa odpowiadające wymaganiom podanym w ST D-04.02.01 „Warstwy odsączające i odcinające” pkt 2,
- grunty przydatne bez zastrzeżeń, odpowiadające wymaganiom podanym w ST D-02.03.01 „Wykonanie nasypów” pkt 2.

### **3. SPRZĘT**

#### 3.1. Ogólne wymagania dotyczące sprzętu

Ogólne wymagania dotyczące sprzętu podano w ST D-M-00.00.00 „Wymagania ogólne” pkt 3.

#### 3.2. Sprzęt do wykonania robót

Do wykonania warstwy mrozochronnej należy stosować ten rodzaj sprzętu, który został podany w ST D-04.02.01 „Warstwy odsączające i odcinające” pkt 3.

### **4. TRANSPORT**

#### 4.1. Ogólne wymagania dotyczące transportu

Ogólne wymagania dotyczące transportu podano w ST D-M-00.00.00 „Wymagania ogólne” pkt 4.

#### 4.2. Transport materiałów

Transport materiałów stosowanych do wykonania warstwy mrozochronnej powinien odpowiadać wymaganiom podanym w ST D-04.02.01 „Warstwy odsączające i odcinające” pkt 4.2.

## **5. WYKONANIE ROBÓT**

### 5.1. Ogólne zasady wykonania robót

Ogólne zasady wykonania robót podano w ST D-M-00.00.00 „Wymagania ogólne” pkt 5.

### 5.2. Wykonanie warstwy mrozochronnej z gruntu lub kruszywa

Warstwę mrozochronną należy wykonywać zgodnie z wymaganiami podanymi w ST D-04.02.01 „Warstwy odsączające i odcinające” pkt 5.

## **6. KONTROLA JAKOŚCI ROBÓT**

### 6.1. Ogólne zasady kontroli jakości robót

Ogólne zasady kontroli jakości robót podano w ST D-M-00.00.00 „Wymagania ogólne” pkt 6.

### 6.2. Badania przed przystąpieniem do robót

Przed przystąpieniem do robót Wykonawca powinien wykonać badania:

- kruszyw, według zasad określonych w ST D-04.02.01 „Warstwy odsączające i odcinające” pkt 6,
- gruntów, według zasad określonych w ST D-02.03.01 „Wykonanie nasypów” pkt 6.

### 6.3. Badania w czasie robót

Częstotliwość oraz zakres badań i pomiarów dotyczących cech geometrycznych i zagęszczenia warstwy mrozochronnej powinny być zgodne z podanymi w ST D-04.02.01 „Warstwy odsączające i odcinające” pkt 6.3.

### 6.4. Zasady postępowania z odcinkami wadliwie wykonanymi

Zasady postępowania z odcinkami wadliwie wykonanymi powinny być zgodne z ustaleniami ST D-04.02.01 „Warstwy odsączające i odcinające” pkt 6.4.

## **7. OBMIAR ROBÓT**

### 7.1. Ogólne zasady obmiaru robót

Ogólne zasady obmiaru robót podano w ST D-M-00.00.00 „Wymagania ogólne” pkt 7.

### 7.2. Jednostka obmiarowa

Jednostką obmiarową jest m<sup>2</sup> (metr kwadratowy) wykonanej warstwy mrozochronnej.

## **8. ODBIÓR ROBÓT**

Ogólne zasady odbioru robót podano w ST D-M-00.00.00 „Wymagania ogólne” pkt 8.

Roboty uznaje się za wykonane zgodnie z dokumentacją projektową, SST i wymaganiami Inżyniera, jeżeli wszystkie pomiary i badania z zachowaniem tolerancji wg pkt 6 dały wyniki pozytywne

## **9. PODSTAWA PŁATNOŚCI**

### 9.1. Ogólne ustalenia dotyczące podstawy płatności

Ogólne ustalenia dotyczące podstawy płatności podano w ST D-M-00.00.00 „Wymagania ogólne” pkt 9.

### 9.2. Cena jednostki obmiarowej

Cena 1 m<sup>2</sup> wykonanej warstwy mrozochronnej obejmuje:

- prace pomiarowe.

- dostarczenie i rozłożenie na uprzednio przygotowanym podłożu warstwy materiału o grubości i jakości określonej w dokumentacji projektowej i specyfikacji technicznej,
- wyrównanie ułożonej warstwy do wymaganego profilu,
- zagęszczenie wyprofilowanej warstwy,
- przeprowadzenie pomiarów i badań laboratoryjnych, wymaganych w specyfikacji technicznej,
- utrzymywanie warstwy.

#### **10. PRZEPISY ZWIĄZANE**

Przepisy związane zostały podane w ST D-04.02.01 dla warstwy mrozochronnej wykonanej z kruszywa.

*Przebudowa drogi dojazdowej i wymiana nawierzchni drogi wewnętrznej msc. Górowo.*

## D – 04.04.02b. POBUDOWA ZASADNICZA Z MIESZANKI KRUSZYWA NIEZWIĄZANEGO

### 1. WSTĘP

#### 1.1. Przedmiot ST

Przedmiotem niniejszej specyfikacji technicznej (ST) są przepisy dotyczące wykonania podbudowy z mieszanki kruszywa niezwiązanego w związku z przebudową drogi dojazdowej i wymiany nawierzchni drogi wewnętrznej w msc. Górowo..

#### 1.2. Zakres stosowania ST

Specyfikacja techniczna (ST) stanowi obowiązujący dokument przetargowy i kontraktowy przy zleceniu realizacji robót wymienionych w pkt 1.1.

#### 1.3. Zakres robót objętych ST

Zakres robót obejmuje wykonanie podbudowy zasadniczej z mieszanki kruszywa niezwiązanego  $C_{90/3}$  i wykonania (uzupełnienia) poboczy  $C_{50/30}$  (dla drogi dojazdowej) i  $C_{50/30}$  (dla drogi wewnętrznej i chodnika) tj. ziarnistego materiału o określonym składzie, w procesie technologicznym, polegającym na odpowiednim zagęszczeniu przy optymalnej wilgotności mieszanki. Ilość robót przedstawiono w przedmiarze robót.

#### 1.4. Określenia podstawowe

**1.4.1.** Mieszanka niezwiązana – ziarnisty materiał, zazwyczaj o określonym składzie ziarnowym (od  $d=0$  do  $D$ ), który jest stosowany do wykonania ulepszonego podłoża gruntowego oraz warstw konstrukcji nawierzchni dróg. Mieszanka niezwiązana może być wytworzona z kruszyw naturalnych, sztucznych, z recyklingu lub mieszaniny tych kruszyw w określonych proporcjach.

**1.4.2.** Kategoria – charakterystyczny poziom właściwości kruszywa lub mieszanki niezwiązanej, wyrażony, jako przedział wartości lub wartość graniczna. Nie ma zależności pomiędzy kategoriami różnych właściwości.

**1.4.3.** Kruszywo – materiał ziarnisty stosowany w budownictwie, który może być naturalny, sztuczny lub z recyklingu.

**1.4.4.** Kruszywo naturalne – kruszywo ze złóż naturalnych pochodzenia mineralnego, które może być poddane wyłącznie obróbce mechanicznej. Kruszywo naturalne jest uzyskiwane z mineralnych surowców naturalnych występujących w przyrodzie, jak żwir, piasek, żwir kruszony, kruszywo z mechanicznie rozdrobnionych skał, nadziarna żwirowego lub otoczków.

**1.4.5.** Kruszywo sztuczne – kruszywo pochodzenia mineralnego, uzyskiwane w wyniku procesu przemysłowego obejmującego obróbkę termiczną lub inną modyfikację. Do kruszywa sztucznego zalicza się w szczególności kruszywo z żużli: wielkopieczowych, stalowniczych i pomiedziowych.

**1.4.6.** Kruszywo z recyklingu – kruszywo powstałe w wyniku przeróbki materiału zastosowanego uprzednio w budownictwie.

**1.4.7.** Kruszywo kamienne – kruszywo z mineralnych surowców jak żwir kruszony, mechanicznie rozdrobnione skały, nadziarno żwirowe.

**1.4.8.** Kruszywo żuźlowe z żuźla wielkopieczowego – kruszywo składające się głównie ze skryształizowanych krzemianów lub glinokrzemianów wapnia i magnezu uzyskanych przez powolne schładzanie powietrza ciekłego żuźla wielkopieczowego. Proces chłodzenia może odbywać się przy kontrolowanym dodawaniu wody. Chłodzony powietrzem żuźel wielkopieczowy twardnieje dzięki reakcji hydraulicznej lub karbonatyzacji.

**1.4.9.** Kruszywo żuźlowe z żuźla stalowniczego – kruszywo składające się głównie ze skryształizowanego krzemianu wapnia i ferrytu zawierającego CaO, SiO<sub>2</sub>, MgO oraz tlenek żelaza. Kruszywo otrzymuje się przez powolne schładzanie powietrzem ciekłego żuźla stalowniczego. Proces chłodzenia może odbywać się przy kontrolowanym dodawaniu wody.

**1.4.10.** Kategoria ruchu (KR1=KR6) – obciążenie drogi ruchem samochodowym, wyrażone w osiach obliczeniowych (100 kN) według „Katalogu typowych konstrukcji nawierzchni podatnych i półsztywnych”. Generalna Dyrekcja Dróg Publicznych – Instytut Badawczy Dróg i Mostów, Warszawa 1997 [22].

**1.4.11.** Kruszywo grube (wg PN-EN 13242) – oznaczenie kruszywa o wymiarach ziaren  $d$  (dolnego) równym lub większym niż 1 mm oraz  $D$  (górnego) większym niż 2 mm.

**1.4.12.** Kruszywo drobne (wg PN-EN 13242) – oznaczenie kruszywa o wymiarach ziaren  $d$  równym 0 oraz  $D$  równym 6,3 mm lub mniejszym.

**1.4.13.** Kruszywo o ciągłym uziarnieniu (wg PN-EN 13242) – kruszywo stanowiące mieszankę kruszyw grubych i drobnych, w której  $D$  jest większe niż 6,3 mm.

**1.4.14.** Destrukt asfaltowy – materiał drogowy pochodzący z frezowania istniejących warstw z mieszanek mineralno-asfaltowych (mma) lub z przekruszenia kawałków warstw nawierzchni asfaltowych oraz niewbudowanych partii mma, który został ujednorodniony pod względem składu oraz co najmniej przesiany, w celu odrzucenia dużych kawałków mma (nadmierznie nie większe od  $1,4 D$  mieszanki niezwiązanej).

**1.4.15.** Kruszywo słabe – kruszywo przewidziane do zastosowania w mieszance przeznaczonej do wykonywania warstw nawierzchni drogowej lub podłoża ulepszanego, które charakteryzuje się różnicami w uziarnieniu przed i po 5-krotnym zagęszczeniu metodą Proctora, przekraczającymi  $\pm 8\%$ . Uziarnienie kruszywa należy sprawdzać na sitach przewidzianych do kontroli uziarnienia wg PN-EN 13285 i niniejszej ST. O zakwalifikowaniu kruszywa do kruszyw słabych decyduje największa różnica wartości przesiewów na jednym z sit kontrolnych.

**1.4.16.** Podbudowa – dolna część konstrukcji nawierzchni drogi, służąca do przenoszenia obciążeń z ruchu na podłoże. Podbudowa może składać się z podbudowy zasadniczej i pomocniczej, które mogą być wykonywane w kilku warstwach technologicznych.

**1.4.17.** Podbudowa zasadnicza – warstwa zapewniająca przenoszenie obciążeń z warstw wyżej leżących na warstwę podbudowy pomocniczej lub podłoże.

**1.4.18.** Symbole i skróty dodatkowe

% m/m    procent masy,

NR        brak konieczności badania danej cechy,

CRB      kalifornijski wskaźnik nośności, %

SDV    obszar uziarnienia, w którym powinna się mieścić krzywa uziarnienia mieszanki (S) deklarowana przez dostawcę/producenta,

ZKP      zakładowa kontrola produkcji.

**1.4.19.** Pozostałe określenia podstawowe są zgodne z obowiązującymi, odpowiednimi polskimi normami i z definicjami podanymi w OST D-M-00.00.00 „Wymagania ogólne” [1], pkt 1.4.

## 1.5. Ogólne wymagania dotyczące robót

Ogólne wymagania dotyczące robót podano w ST D-M-00.00.00 „Wymagania ogólne” [1], pkt 1.5.

## **2. MATERIAŁY**

### 2.1. Ogólne wymagania dotyczące materiałów

Ogólne wymagania dotyczące materiałów, ich pozyskiwania i składowania, podano w ST D-M-00.00.00 „Wymagania ogólne” [1], pkt 2.

### 2.2. Materiały do wykonania robót

#### **2.2.1. Zgodność materiałów z dokumentacją projektową**

Materiały do wykonania robót powinny być zgodne z ustaleniami dokumentacji projektowej lub ST.

#### **2.2.2. Materiały wchodzące w skład mieszanki**

Materiałami stosowanymi do wytwarzania mieszanek z kruszywa niezwiązanego są:

- kruszywo,
- woda do zraszania kruszywa.

#### **2.2.3. Kruszywa**

Do mieszanek można stosować następujące rodzaje kruszyw:

- a) kruszywo naturalne lub sztuczne,
- b) kruszywo z recyklingu,
- c) połączenie kruszyw wymienionych w punktach a) i b) z określeniem proporcji kruszyw z a) i b) z dokładnością  $\pm 5\%$  m/m.

Wymagania wobec kruszywa do warstwy podbudowy zasadniczej przedstawia tablica 1.

Mieszanki o górnym wymiarze ziaren ( $D$ ) większym niż 80 mm nie są objęte normą PN-EN 13285 [17] i niniejszą ST.

Tablica 1. Wymagania według WT-4 [20] i PN-EN 13242 [16] wobec kruszyw do mieszanek niezwiązanych w warstwie podbudowy zasadniczej

Skróty użyte w tablicy: Kat. – kategoria właściwości, Dekl – deklarowana, wsk. – wskaźnik, wsp. – współczynnik, roz. -rozdział

Właściwość kruszywa	Metoda badania wg	Wymagania wobec kruszywa do mieszanek niezwiązanych, przeznaczonych do zastosowania w warstwie podbudowy zasadniczej pod nawierzchnią drogi obciążonej ruchem kategorii KR1	
		Punkt PN-EN 13242	Wymagania
Zestaw sit #	-	4.1-4.2	0,063; 0,5; 1; 2; 4; 5,6; 8; 11,2; 16; 22,4; 31,5; 45; 63 i 90 mm (zestaw podstawowy plus zestaw 1) Wszystkie frakcje dozwolone
Uziarnienie	PN-EN 933-1[5]	4.3.1	Kruszywo grube: kat. $G_C80/20$ , kruszywo drobne: kat. $G_F80$ , kruszywo o ciągłym uziarnieniu: kat. $G_A75$ . Uziarnienie mieszanek kruszywa wg rysunków 1÷3
Ogólne granice i tolerancje uziarnienia kruszywa grubego na sitach pośrednich	PN-EN 933-1 [5]	4.3.2	Kat. $GT_C20/15$ (tj. dla stosunku $D/d \geq 2$ i sita o pośrednich wymiarach $D/1,4$ ogólne granice wynoszą 20-70% przechodzącej masy i graniczne odchylenia od typowego uziarnienia deklarowanego przez producenta wynoszą $\pm 15\%$ )
Tolerancje typowego uziarnienia kruszywa drobnego i kruszywa o ciągłym uziarnieniu	PN-EN 933-1 [5]	4.3.3	Kruszywo drobne: kat. $GT_F10$ (tj. procent masy przechodzącej przez sito górne $D$ : $\pm 5\%$ , sito $D/2$ : $\pm 10\%$ , sito 0,063 mm: $\pm 3\%$ ).Kruszywo o ciągłym uziarnieniu: kat. $GT_A20$ (tj. procent masy przechodzącej przez sito górne $D$ : $\pm 5\%$ , sito $D/2$ : $\pm 20\%$ , sito 0,063 mm: $\pm 4\%$ )
Kształt kruszywa grubego – maksymalne wartości wskaźnika płaskości	PN-EN 933-3 [6]	4.4	Kat. $FI_{50}$ (tj. maksymalna wartość wskaźnika płaskości wynosi $\leq 50$ )
Kształt kruszywa grubego – maksymalne wartości wskaźnika kształtu	PN-EN 933-4 [7]	4.4	Kat. $SI_{55}$ (tj. maksymalna wartość wskaźnika kształtu wynosi $\leq 55$ )
Kategorie procentowych zawartości ziaren o powierzchni przekruszonej lub lamanych oraz ziaren całkowicie zaokrąglonych w kruszywie grubym	PN-EN 933-5 [8]	4.5	Kat. $C_{90/3}$ (tj. masa ziarn przekruszonych lub lamanych wynosi 90 do 100 %, a masa ziarn całkowicie zaokrąglonych wynosi 0 do 3 %)
Zawartość pyłów w kruszywie grubym <sup>*)</sup>	PN-EN 933-1 [5]	4.6	Kat. $f_{Dekl}$ (tj. masa frakcji przechodzącej przez sito 0,063 mm jest $> 4$ )
Zawartość pyłów w kruszywie drobnym <sup>*)</sup>	PN-EN 933-1 [5]	4.6	Kat. $f_{Dekl}$ (tj. masa frakcji przechodzącej przez sito 0,063 mm jest $> 22$ )
Jakość pyłów	-	4.7	Właściwość niebadana na pojedynczych frakcjach, a tylko w mieszanek wg wymagań dla mieszanek
Odporność na rozdrabnianie kruszywa grubego	PN-EN 1097-2 [10]	5.2	Kat. $LA_{40}$ (tj. maksymalna wartość współczynnika Los Angeles $\leq 40$ <sup>**)</sup> )
Odporność na ścieranie kruszywa grubego	PN-EN 1097-1 [9]	5.3	Kat. $M_{De}$ Deklarowana (tj. współczynnik mikro-Devala $> 50$ )
Gęstość ziaren	PN-EN 1097-6, roz. 7, 8 i 9 [11]	5.4	Deklarowana
Nasiąkliwość	PN-EN 1097-6, roz. 7, 8 i 9 [11]	5.5 i 7.3.2	Kat. $W_{emNR}$ (tj. brak wymagania) kat. $WA_{242}^{***}$ (tj. maksymalna wartość nasiąkliwości $\leq 2\%$ masy)
Siarczany rozpuszczalne w kwasie	PN-EN 1744-1[14]	6.2	Kat. $AS_{NR}$ (tj. brak wymagania)
Całkowita zawartość siarki	PN-EN 1744-1[14]	6.3	Kat. $S_{NR}$ (tj. brak wymagania)
Stalność objętości żużla stalowniczego	PN-EN 1744-1, roz. 19.3 [14]	6.4.2. 1	Kat. $V_5$ (tj. pęcznienie $\leq 5\%$ objętości). Dotyczy żużla z klasycznego pieca tlenowego i elektrycznego pieca łukowego
Rozpad krzemianowy w żużlu wielkopieczowym kawalkowym	PN-EN 1744-1, p. 19.1 [14]	6.4.2. 2	Brak rozpadu
Rozpad żelazawy w żużlu wielkopieczowym kawalkowym	PN-EN 1744-1, p.19.2[14]	6.4.2. 3	Brak rozpadu
Składniki rozpuszczalne w wodzie	PN-EN 1744-3 [15]	6.4.3	Brak substancji szkodliwych w stosunku do środowiska wg odrębnych przepisów
Zanieczyszczenia	-	6.4.4	Brak ciał obcych takich jak drewno, szkło i plastik, mogących pogorszyć wyrób końcowy

Zgorzel słoneczna bazaltu	PN-EN 1367-3[13] i PN-EN 1097-2 [10]	7.2	Kat. SB <sub>1A</sub> Deklarowana (tj. wzrost współczynnika Los Angeles po gotowaniu > 8%)
Mrozoodporność na frakcji kruszywa 8/16 mm	PN-EN 1367-1 [12]	7.3.3	Skąły magmowe i przeobrażone: kat. F <sub>4</sub> (tj. zamrażanie-rozmrażanie ≤ 4% masy), skąły osadowe: kat. F <sub>10</sub> , kruszywa z recyklingu: kat. F <sub>10</sub> (F <sub>25</sub> ****)
Skład materiałowy	-	Zał. C	Deklarowany
Istotne cechy środowiskowe	-	Zał. C pkt C.3.4	Większość substancji niebezpiecznych określonych w dyrektywie Rady 76/769/EWG zazwyczaj nie występuje w źródłach kruszywa pochodzenia mineralnego. Jednak w odniesieniu do kruszyw sztucznych i odpadowych należy badać czy zawartość substancji niebezpiecznych nie przekracza wartości dopuszczalnych wg odrębnych przepisów
<p>*) Łączna zawartość pyłów w mieszance powinna się mieścić w wybranych krzywych granicznych                  **) Do warstw podbudów zasadniczych na drogach obciążonych ruchem KR5-KR6 dopuszcza się jedynie kruszywa charakteryzujące się odpornością na rozdrabnianie LA≤35                  ***) W przypadku, gdy wymaganie nie jest spełnione, należy sprawdzić mrozoodporność                  ****) Pod warunkiem, gdy zawartość w mieszance nie przekracza 50% m/m</p>			

#### 2.2.4. Woda do zraszania kruszywa

Do zraszania kruszywa należy stosować wodę nie zawierającą składników wpływających szkodliwie na mieszankę kruszywa, ale umożliwiającą właściwe zagęszczenie mieszanki niezwiązanej.

### 3. SPRZĘT

#### 3.1. Ogólne wymagania dotyczące sprzętu

Ogólne wymagania dotyczące sprzętu podano w ST D-M-00.00.00 „Wymagania ogólne” [1], pkt 3.

#### 3.2. Sprzęt stosowany do wykonywania robót

Przy wykonywaniu robót Wykonawca w zależności od potrzeb, powinien wykazać się możliwością korzystania ze sprzętu dostosowanego do przyjętej metody robót, jak:

- mieszarki do wytwarzania mieszanki kruszywa, wyposażone w urządzenia dozujące wodę, które powinny zapewnić wytworzenie jednorodnej mieszanki o wilgotności optymalnej,
- nakładarki lub równiarki do rozkładania mieszanki kruszywa niezwiązanego,
- zagęszczarki płytowe, ubijaki mechaniczne lub małe walce vibracyjne, do stosowania w miejscach trudno dostępnych.

Sprzęt powinien odpowiadać wymaganiom określonym w dokumentacji projektowej, ST, instrukcjach producentów lub propozycji Wykonawcy i powinien być zaakceptowany przez Inżyniera.

### 4. TRANSPORT

#### 4.1. Ogólne wymagania dotyczące transportu

Ogólne wymagania dotyczące transportu podano w ST D-M-00.00.00 „Wymagania ogólne” [1], pkt 4.

#### 4.2. Transport materiałów

Materiały sypkie (kruszywa) można przewozić dowolnymi środkami transportu, w warunkach zabezpieczających je przed zanieczyszczeniem, zmieszaniem z innymi materiałami i nadmiernym zawilgoceniem.

Woda może być dostarczana wodociągiem lub przewożonymi zbiornikami wody.

### 5. WYKONANIE ROBÓT

#### 5.1. Ogólne zasady wykonania robót

Ogólne zasady wykonania robót podano w ST D-M-00.00.00 „Wymagania ogólne” [1], pkt 5.

#### 5.2. Zasady wykonywania robót



Sposób wykonania robót powinien być zgodny z dokumentacją projektową i ST. W przypadku braku wystarczających danych można korzystać z nstaień podanych w niniejszej specyfikacji oraz z informacji podanych w załącznikach.

Podstawowe czynności przy wykonaniu robót obejmują:

1. roboty przygotowawcze,
2. projektowanie mieszanki,
3. wbudowanie mieszanki,
4. roboty wykończeniowe.

### 5.3. Roboty przygotowawcze

Przed przystąpieniem do robót należy, na podstawie dokumentacji projektowej, ST lub wskazań Inżyniera:

- ustalić lokalizację robót,
- przeprowadzić obliczenia i pomiary niezbędne do szczegółowego wytyczenia robót oraz ustalenia danych wysokościowych,
- usunąć przeszkody utrudniające wykonanie robót,
- wprowadzić oznakowanie drogi na okres robót,
- zgromadzić materiały i sprzęt potrzebne do rozpoczęcia robót.

Można dodatkowo korzystać z ST D-01.00.00 [2] przy robotach przygotowawczych oraz z ST D-02.00.00 [3] przy występowaniu robót ziemnych.

### 5.4. Projektowanie mieszanki kruszywa niezwiązanego

#### **5.4.1. Postanowienia ogólne**

Przed przystąpieniem do robót, w terminie uzgodnionym z Inżynierem, Wykonawca dostarczy Inżynierowi do akceptacji projekt składu mieszanki kruszywa niezwiązanego oraz wyniki badań laboratoryjnych poszczególnych składników i próbki materiałów pobrane w obecności Inżyniera do wykonania badań kontrolnych przez Inżyniera.

Projektowanie mieszanki polega na doborze kruszywa do mieszanki oraz ilości wody. Procedura projektowa powinna być oparta na próbach laboratoryjnych i/lub polowych przeprowadzonych na tych samych składnikach, z tych samych źródeł i o takich samych właściwościach, jak te które będą stosowane do wykonania podbudowy zasadniczej.

Skład mieszanki projektuje się zgodnie z wymaganiami wobec mieszanek niezwiązanych do podbudowy zasadniczej, określonych w tabelicy 4. Wartości graniczne i tolerancje zawierają rozrzut wynikający z pobierania i dzielenia próbki, przedział ufności (precyzja w porównywalnych warunkach) oraz nierównomierności warunków wykonawczych.

Mieszanki kruszyw powinny być tak produkowane i składowane, aby wykazywały zachowanie jednakowych właściwości, spełniając wymagania z tabelicy 4. Mieszanki kruszyw powinny być jednorodnie wymieszane i powinny charakteryzować się równomierną wilgotnością. Kruszywa powinny odpowiadać wymaganiom tabelicy 1, przy czym w mieszankach wyprodukowanych z różnych kruszyw, każdy ze składników musi spełniać wymagania tabelicy 1.

Przy projektowaniu mieszanek kruszyw z recyklingu można ustalać skład mieszanek, wzorując się na przykładach podanych w załączniku 1.

#### **5.4.2. Wymagania wobec mieszanek**

W warstwach podbudowy zasadniczej zastosowano następującą mieszankę kruszyw 0/31,5 mm,

Wymagania wobec mieszanek przeznaczonych do podbudowy zasadniczej, podane w tabelicy 4, odnośnie wrażliwości na mróz mieszanek kruszyw, dotyczą badania materiału po pięciokrotnym zagęszczeniu w aparacie Proctora według PN-EN 13286-2 [18].

Zawartość pyłów w mieszankach kruszyw do warstwy podbudowy zasadniczej, określana wg PN-EN 933-1 [5], powinna być zgodna z wymaganiami tabelicy 4. W przypadku słabych kruszyw, zawartość pyłów w mieszance kruszyw należy również badać i deklorować, po pięciokrotnym zagęszczeniu metodą Proctora. Zawartość pyłów w takiej mieszance po pięciokrotnym zagęszczeniu metodą Proctora powinna również spełniać wymagania podane w tabelicy 4. Nie określa się wymagania wobec minimalnej zawartości pyłów < 0,063 mm w mieszankach kruszyw do warstwy podbudowy zasadniczej.

Zawartość nadziarna w mieszankach kruszyw, określana według PN-EN 933-1 [5] powinna spełniać wymagania podane w tabelicy 4. W przypadku słabych kruszyw decyduje zawartość nadziarna w mieszance kruszyw po pięciokrotnym zagęszczeniu metodą Proctora.

Uziarnienie mieszanek kruszyw o wyniarach ziaren D od 0 do 63 mm należy określić według PN-EN 933-1 [5]. Krzywe uziarnienia mieszanki kruszyw powinny zawierać się w obszarze między krzywymi granicznymi uziarnienia przedstawionymi na rysunku 1. Na rysunku 1 pokazano również liniami przerywanymi obszar uziarnienia SDV, w którym powinna się mieścić krzywa uziarnienia mieszanki „S” deklarowana przez dostawcę/producenta.

W przypadku słabych kruszyw uziarnienie mieszanki kruszyw należy również badać i deklorować po pięciokrotnym zagęszczeniu metodą Proctora. Kryterium przydatności takiej mieszanki, pod względem uziarnienia,

jest spełnione, jeżeli uziarnienie mieszanki po pięciokrotnym zagęszczeniu metodą Proctora mieści się w krzywych granicznych podanym na rysunku 1.

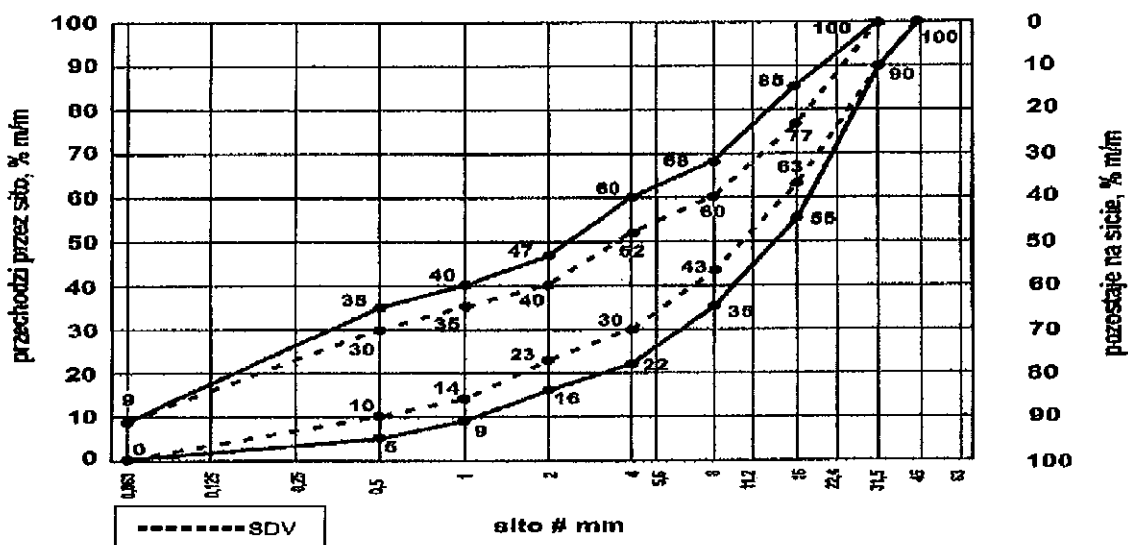

Rys. 1. Krzywe graniczne uziarnienia mieszanki kruszywa niezwiązanego 0/31,5 mm do warstw podbudowy zasadniczej

Oprócz wymagań podanych na rysunku nr 1, wymaga się aby 90% uziarnień mieszanek zbadanych w ramach ZKP w okresie 6 miesięcy spełniało wymagania kategorii podanych w tablicach 2 i 3, aby zapewnić jednorodność i ciągłość uziarnienia mieszanek.

Tablica 2. Wymagania wobec jednorodności uziarnienia na sitach kontrolnych – porównanie z deklarowaną przez producenta wartością (S). Wymagania dotyczą produkowanej i dostarczanej mieszanki. Jeśli mieszanka zawiera nadmierną zawartość ziaren słabych, wymaganie dotyczy deklarowanego przez producenta uziarnienia mieszanki po pięciokrotnym zagęszczeniu metodą Proctora

Mieszanka niezwiązana, mm	Porównanie z deklarowaną przez producenta wartością (S)									
	Tolerancje przesiewu przez sito (mm), % (m/m)									
	0,5	1	2	4	5,6	8	11,2	16	22,4	31,5
0/31,5	± 5	± 5	± 7	± 8	-	± 8	-	± 8		

Krzywa uziarnienia (S) deklarowana przez producenta mieszanek powinna nie tylko mieścić się w odpowiednich krzywych uziarnienia (rys. 1) ograniczonych przerywanymi liniami (SDV) z uwzględnieniem dopuszczalnych tolerancji podanych w tablicy 2, ale powinna spełniać także wymagania ciągłości uziarnienia zawarte w tablicy 3.

Tablica 3. Wymagania wobec ciągłości uziarnienia na sitach kontrolnych – różnice w przesiewach podczas badań kontrolnych produkowanych mieszanek

Mieszanka, mm	Minimalna i maksymalna zawartość frakcji w mieszankach; [różnice przesiewów w % (m/m) przez sito (mm)]															
	1/2		2/4		2/5,6		4/8		5,6/11,2		8/16		11,2/22,4		16/31,5	
	min.	max	min.	max	min.	max	min.	max	min.	max	min.	max	min.	max	min.	max
0/31,5	4	15	7	20	-	-	10	25	-	-	10	25	-	-	-	-

Mieszanki kruszyw stosowane do warstw podbudów zasadniczych powinny spełniać wymagania wg tablicy 4. Wymagania wobec mieszanek przeznaczonych do warstw podbudowy zasadniczej odnośnie wrażliwości na mróz (wskaźnik SE), dotyczą badania materiału po pięciokrotnym zagęszczeniu metodą Proctora według PN-EN 13286-2 [18]. Nie stawia się wymagań wobec wodoprzepuszczalności zagęszczonej mieszanki niezwiązanego do podbudowy zasadniczej, o ile szczegółowe rozwiązania nie przewidują tego.

Zawartość wody w mieszankach kruszyw powinna odpowiadać wymaganej zawartości wody w trakcie wbudowywania i zagęszczania określonej metodą Proctora według PN-EN 13286-2 [18], w granicach podanych w tablicy 4.

Badanie CBR mieszanek do podbudowy zasadniczej należy wykonać na mieszance zagęszczonej metodą Proctora do wskaźnika zagęszczenia  $I_s = 1,0$  i po 96 godzinach przechowywania jej w wodzie. CBR należy oznaczyć wg PN-EN 13286-47 [19], a wymaganie przyjąć wg tablicy 4.

Istotne cechy środowiskowe

Zgodnie z dotychczasowymi doświadczeniami, dotyczącymi stosowania w drogownictwie mieszank z kruszyw naturalnych oraz gruntów, można je zaliczyć do wyrobów budowlanych, które nie oddziałują szkodliwie na środowisko. Większość substancji niebezpiecznych określonych w dyrektywie Rady 76/769/EWG zazwyczaj nie występuje w takich mieszankach.

#### Wymagania wobec mieszank

W tabelicy 4 przedstawia się zbiorcze zestawienie wymagań wobec mieszank kruszywa niezwiązanego w warstwie podbudowy zasadniczej.

Tablica 4. Wymagania wobec mieszank kruszywa niezwiązanego w warstwie podbudowy zasadniczej

Skróty użyte w tabelicy: Kat. – kategoria właściwości, wsk. – wskaźnik, wsp. – współczynnik

Właściwość kruszywa	Wymagania wobec mieszank kruszywa niezwiązanego w warstwie podbudowy zasadniczej pod nawierzchnią drogi obciążonej ruchem kategorii KR1	
	Punkt PN-EN 1328 5	Wymagania
Uziarnienie mieszank	4.3.1	0/31,5;
Maksymalna zawartość pyłów: Kat.UF	4.3.2	Kat. UF <sub>9</sub> (tj. masa frakcji przechodzącej przez sito 0,063 mm powinna być ≤ 9%)
Minimalna zawartość pyłów: Kat. LF	4.3.2	Kat. LF <sub>NR</sub> (tj. brak wymagań)
Zawartość nadziarna: Kat.OC	4.3.3	Kat. OC <sub>90</sub> (tj. procent przechodzącej masy przez sito 1,4D <sup>*</sup> powinien wynosić 100%, a przechodzącej przez sito D <sup>**</sup> powinien wynosić 90-99%)
Wymagania wobec uziarnienia	4.4.1	Krzywe graniczne uziarnienia według rys. 1
Wymagania wobec jednorodności uziarnienia poszczególnych partii – porównanie z deklarowaną przez producenta wartością (S)	4.4.2	Wg tab. 2
Wymagania wobec jednorodności uziarnienia na sitach kontrolnych – różnice w przesiewach	4.4.2	Wg tab. 3
Wrażliwość na mróz; wskaźnik piaskowy SE <sup>***</sup> , co najmniej	4.5	45
Odporność na rozdrabnianie (dotyczy frakcji 10/14 mm odsianej z mieszanki) wg PN-EN 1097-1 [9], kat. nie wyższa niż		Kat. LA <sub>35</sub> (tj. współczynnik Los Angeles ≤ 35)
Odporność na ścieranie (dotyczy frakcji 10/14 mm odsianej z mieszanki) wg PN-EN 1097-1 [9], kat. M <sub>DE</sub>		Deklarowana
Mrozoodporność (dotyczy frakcji kruszywa 8/16 mm odsianej z mieszanki) wg PN-EN 1367-1 [12]		Kat. F4 (tj. zamrażanie-rozmrażanie, procent masy ≤ 4)
Wartość CBR po zagęszczeniu do wskaźnika zagęszczenia I <sub>s</sub> =1,0 i moczeniu w wodzie 96 h, co najmniej		≥ 80
Wodoprzepuszczalność mieszanki w warstwie odsączającej po zagęszczeniu metodą Proctora do wskaźnika zagęszczenia I <sub>s</sub> =1,0; wsp. filtracji "k", co najmniej cm/s	4.5	Brak wymagań
Zawartość wody w mieszance zagęszczanej; % (m/m) wilgotności optymalnej wg metody Proctora		80-100
Inne cechy środowiskowe	4.5	Większość substancji niebezpiecznych określonych w dyrektywie Rady 76/769/EWG zazwyczaj nie występuje w źródłach kruszywa pochodzenia mineralnego. Jednak w odniesieniu do kruszyw sztucznych i odpadowych należy badać czy zawartość substancji

		niebezpiecznych nie przekracza wartości dopuszczalnych wg odrębnych przepisów
--	--	---

<sup>\*)</sup> Gdy wartości obliczone z  $1,4D$  oraz  $d/2$  nie są dokładnymi wymiarami sit serii ISO 565/R20, należy przyjąć następny niższy wymiar sita. Jeśli  $D=90$  mm należy przyjąć wymiar sita 125 mm jako wartość nadziarna.

<sup>\*\*)</sup> Procentowa zawartość ziaren przechodzących przez sito  $D$  może być większa niż 99% masy, ale w takich przypadkach dostawca powinien zadeklarować typowe uziarnienie.

<sup>\*\*\*)</sup> Badanie wskaźnika piaskowego SE należy wykonać na mieszance po pięciokrotnym zagęszczeniu metodą Proctora wg PN-EN 13286-2 [18].

### 5.5. Odcinek próbny

Nie przewidziano potrzeby wykonania odcinka próbnego.

### 5.6. Podłoże pod podbudowę zasadniczą

Podłożem pod podbudowę zasadniczą jest nasyp wykonany z mieszanki kruszywa niezwiązanego  $C_{NR}$  stanowiący podłoże przepuszczalne. Wszystkie niezbędne cechy geometryczne nasypu powinny umożliwić ułożenie na niej podbudowy zasadniczej.

### 5.7. Wytwarzanie mieszanki kruszywa na warstwę podbudowy zasadniczej

Mieszankę kruszywa o ściśle określonym uziarnieniu i wilgotności optymalnej należy wytwarzać w mieszarkach, gwarantujących otrzymanie jednorodnej mieszanki. Mieszarki (wytwórcie mieszanek kruszywa) stacjonarne lub mobilne powinny zapewnić ciągłość produkcji zgodną z receptą laboratoryjną.

Ze względu na konieczność zapewnienia mieszance jednorodności nie zaleca się wytwarzania mieszanki przez mieszanie poszczególnych frakcji kruszywa na drodze.

Przy produkcji mieszanki kruszywa należy prowadzić zakładową kontrolę produkcji mieszanek niezwiązanych, zgodnie z WT-4 [20] załącznik C, a przy dostarczaniu mieszanki przez producenta/dostawcę należy stosować się do zasad deklarowania w odniesieniu do zakresu uziarnienia podanych w WT-4 [20] załącznik B.

### 5.8. Wbudowanie mieszanki kruszywa

Mieszanka kruszywa niezwiązanego po wyprodukowaniu powinna być od razu transportowana na miejsce wbudowania w taki sposób, aby nie uległa rozsegregowaniu i wysychaniu. Zaleca się w tym celu korzystanie z transportu samochodowego z zabezpieczoną (przykrytą) skrzynią ładunkową.

Mieszanka kruszywa powinna być rozkładana metodą przy ręcznym prowadzeniu ciężkiego szablonu. Rozkładana warstwa kruszywa powinna być jednakowej grubości, takiej aby jej ostateczna grubość po zagęszczeniu była równa grubości projektowanej. Wilgotność mieszanki kruszywa podczas zagęszczania powinna odpowiadać wilgotności optymalnej, określonej według próby Proctora. Mieszanka o większej wilgotności powinna zostać osuszona przez mieszanie i napowietrzanie, np. przemieszanie jej mieszarką, kilkakrotne przesuwanie mieszanki równiarką. Jeżeli wilgotność mieszanki kruszywa jest niższa od optymalnej o 20% jej wartości, mieszanka powinna być zwilżona określoną ilością wody i równomiernie wymieszana. W przypadku, gdy wilgotność mieszanki kruszywa jest wyższa od optymalnej o 10% jej wartości, mieszankę należy osuszyć.

Rozścieloną mieszankę kruszywa należy sprofilować równiarką lub ciężkim szablonem, do spadków poprzecznych i pochyłeń podłużnych ustalonych w dokumentacji projektowej. W czasie profilowania należy wyrównać lokalne wgłębienia.

### 5.9. Zagęszczanie mieszanki kruszywa

Po wyprofilowaniu mieszanki kruszywa należy rozpocząć jej zagęszczanie, które należy kontynuować aż do osiągnięcia wymaganego w ST wskaźnika zagęszczenia.

Warstwę kruszywa niezwiązanego należy zagęszczać walcami ogumionymi, walcami wibracyjnymi i gładkimi. Kruszywo o przewadze ziaren grubych zaleca się zagęszczać najpierw walcami ogumionymi, a następnie walcami wibracyjnymi. Kruszywo o przewadze ziaren drobnych zaleca się zagęszczać najpierw walcami ogumionymi, a następnie gładkimi. W miejscach trudno dostępnych należy stosować zagęszczarki płytowe, ubijaki mechaniczne itp.

Zagęszczenie powinno być równomierne na całej szerokości warstwy.

Zaleca się, aby grubość zagęszczanej warstwy nie przekraczała przy walcach statycznych gładkich 15 cm, a przy walcach ogumionych lub wibracyjnych 20 cm.

### 5.10. Utrzymanie wykonanej warstwy

Zagęszczona warstwa, przed ułożeniem następnej warstwy, powinna być utrzymywana w dobrym stanie. Jeżeli po wykonanej warstwie będzie się odbywał ruch budowlany, to Wykonawca jest obowiązany naprawić wszelkie uszkodzenia spowodowane przez ten ruch.

#### 5.11. Impregnacja podbudowy zasadniczej

Nie przewiduje się impregnacji podbudowy. Bezpośrednio układana będzie warstwa ścieralna.

#### 5.12. Roboty wykończeniowe

Roboty wykończeniowe, zgodne z dokumentacją projektową, ST lub wskazaniami Inżyniera dotyczą prac związanych z dostosowaniem wykonanych robót do istniejących warunków terenowych, takie jak:

- odtworzenie przeszkód czasowo usuniętych.
- uzupełnienie zniszczonych w czasie robót istniejących elementów drogowych lub terenowych,
- roboty porządkujące otoczenie terenu robót,
- usunięcie oznakowania drogi wprowadzonego na okres robót.

### 6. KONTROLA JAKOŚCI ROBÓT

#### 6.1. Ogólne zasady kontroli jakości robót

Ogólne zasady kontroli jakości robót podano w ST D-M-00.00.00 „Wymagania ogólne” [1], pkt 6.

#### 6.2. Badania przed przystąpieniem do robót

Przed przystąpieniem do robót Wykonawca powinien:

- uzyskać wymagane dokumenty, dopuszczające wyroby budowlane do obrotu i powszechnego stosowania (np. stwierdzenie o oznakowaniu materiału znakiem CE lub znakiem budowlanym B, certyfikat zgodności, deklarację zgodności, aprobatę techniczną, ew. badania materiałów wykonane przez dostawców itp.),
- wykonać badania kruszyw przeznaczonych do wykonania robót, obejmujące wszystkie właściwości określone w tabelicy 1 niniejszej ST.

Wszystkie dokumenty oraz wyniki badań Wykonawca przedstawia Inżynierowi do akceptacji.

#### 6.3. Badania w czasie robót

Częstotliwość oraz zakres badań i pomiarów, które należy wykonać w czasie robót podaje tabela 5.

Tablica 5. Częstotliwość oraz zakres badań i pomiarów w czasie robót

Lp.	Wyszczególnienie robót	Częstotliwość badań	Wartości dopuszczalne
1	Lokalizacja i zgodność granic terenu robót z dokumentacją projektową	1 raz	Wg pktu 5 i dokumentacji projektowej
2	Roboty przygotowawcze	Ocena ciągła	Wg pktu 5.3
3	Właściwości kruszywa	Dla każdej partii kruszywa i przy każdej zmianie kruszywa	Wg tabelicy 1
4	Uziarnienie mieszanki	2 razy na dziennej działce roboczej	Wg tabelicy 4
5	Wilgotność mieszanki	Jw.	Jw.
6	Zawartość pyłów w mieszance	Jw.	Jw.
7	Zawartość nadziarna w mieszance	Jw.	Jw.
8	Wrażliwość mieszanki na mróz, wskaźnik piaskowy	Jw.	Jw.
9	Zawartość wody w mieszance	Jw.	Jw.
10	Wartość CBR po zagęszczeniu mieszanki	10 próbek na 10 000 m <sup>2</sup>	Jw.
11	Inne właściwości mieszanki	Wg ustalenia Inżyniera	Jw.

12	Cechy środowiskowe	Wg ustalenia Inżyniera	Jw.
13	Roboty wykończeniowe	Ocena ciągła	Wg pktu 5.12

#### 6.4. Wymagania dotyczące cech geometrycznych podbudowy zasadniczej

Częstotliwość oraz zakres badań i pomiarów dotyczących cech geometrycznych warstwy z mieszanki niezwiązanej podaje tablica 6.

Tablica 6. Częstotliwość oraz zakres badań i pomiarów dotyczących cech geometrycznych

Lp.	Wyszczególnienie badań i pomiarów	Minimalna częstotliwość badań i pomiarów	Dopuszczalne odchyłki
1	Szerokość warstwy	10 razy na 1 km	+10 cm, -5 cm (różnice od szerokości projektowej)
2	Równość podłużna	Wg [21]	Wg [21]
3	Równość poprzeczna	Wg [21]	Wg [21]
4	Spadki poprzeczne *)	10 razy na 1 km	± 0,5% (dopuszczalna tolerancja od spadków projektowych)
5	Rzędne wysokościowe	Wg [21]	Wg [21]
6	Ukształtowanie osi w planie *)	Co 30 m	Przesunięcie od osi projektowanej ± 5 cm
7	Grubość warstwy	w 3 punktach na działce roboczej, lecz nie rzadziej niż raz na 2000 m <sup>2</sup>	Różnice od grubości projektowanej ±10%

\*) Dodatkowe pomiary spadków poprzecznych i ukształtowania osi w planie należy wykonać w punktach głównych luków poziomych.

## 7. OBMIAR ROBÓT

### 7.1. Ogólne zasady obmiaru robót

Ogólne zasady obmiaru robót podano w ST D-M-00.00.00 „Wymagania ogólne” [1], pkt 7.

### 7.2. Jednostka obmiarowa

Jednostką obmiarową jest m<sup>2</sup> (metr kwadratowy) wykonanej warstwy.

## 8. ODBIÓR ROBÓT

Ogólne zasady odbioru robót podano w OST D-M-00.00.00 „Wymagania ogólne” [1], pkt 8.

Roboty uznaje się za wykonane zgodnie z dokumentacją projektową, ST i wymaganiami Inżyniera, jeżeli wszystkie pomiary i badania z zachowaniem tolerancji według punktu 6 dały wyniki pozytywne.

## 9. PODSTAWA PŁATNOŚCI

### 9.1. Ogólne ustalenia dotyczące podstawy płatności

Ogólne ustalenia dotyczące podstawy płatności podano w ST D-M-00.00.00 „Wymagania ogólne” [1], pkt 9.

### 9.2. Cena jednostki obmiarowej

Cena wykonania jednostki obmiarowej (1 m<sup>2</sup>) obejmuje:

- prace pomiarowe i roboty przygotowawcze,
- oznakowanie robót,
- dostarczenie materiałów i sprzętu,
- przygotowanie mieszanki z kruszywa, zgodnie z receptą,
- dostarczenie mieszanki na miejsce wbudowania,
- rozłożenie mieszanki,
- zagęszczenie mieszanki,
- utrzymanie warstwy w czasie robót, ew. impregnacja warstwy.

- przeprowadzenie wymaganych pomiarów i badań,
- uporządkowanie terenu robót i jego otoczenia,
- roboty wykończeniowe,
- odwiezienie sprzętu.

Wszystkie roboty powinny być wykonane według wymagań dokumentacji projektowej, ST, specyfikacji technicznej i postanowień Inżyniera.

### 9.3. Sposób rozliczenia robót tymczasowych i prac towarzyszących

Cena wykonania robót określonych niniejszą ST obejmując:

- roboty tymczasowe, które są potrzebne do wykonania robót podstawowych, ale nie są przekazywane Zamawiającemu i są usuwane po wykonaniu robót podstawowych.
- prace towarzyszące, które są niezbędne do wykonania robót podstawowych, niezaliczane do robót tymczasowych, jak geodezyjne wytyczenie robót itd.

## **10. PRZEPISY ZWIĄZANE**

### 10.1. Specyfikacje techniczne (ST)

- |    |              |   |
|----|--------------|---|
| 1. | D-M-00.00.00 | Wymagania ogólne  |
| 2. | D-01.00.00   | Roboty przygotowawcze                                   |
| 3. | D-02.00.00   | Roboty ziemne   |
| 4. | D-04.04.02a  | Podbudowa pomocnicza z mieszanki kruszywa niezwiązanego |

### 10.2. Normy

- |     |                |   |
|-----|----------------|---|
| 5.  | PN-EN 933-1    | Badania geometrycznych właściwości kruszyw – Oznaczanie składu ziarnowego – Metoda przesiewania   |
| 6.  | PN-EN 933-3    | Badania geometrycznych właściwości kruszyw – Oznaczanie kształtu ziaren za pomocą wskaźnika płaskości   |
| 7.  | PN-EN 933-4    | Badania geometrycznych właściwości kruszyw – Oznaczanie kształtu ziaren – Wskaźnik kształtu   |
| 8.  | PN-EN 933-5    | Badania geometrycznych właściwości kruszyw – Oznaczanie procentowej zawartości ziarn o powierzchniach powstałych w wyniku przekruszenia lub łamania kruszyw grubych                                   |
| 9.  | PN-EN 1097-1   | Badania mechanicznych i fizycznych właściwości kruszyw – Oznaczanie odporności na ścieranie (mikro-Deval)   |
| 10. | PN-EN 1097-2   | Badania mechanicznych i fizycznych właściwości kruszyw – Metody oznaczania odporności na rozdrabnianie  |
| 11. | PN-EN 1097-6   | Badania mechanicznych i fizycznych właściwości kruszyw – Część 6: Oznaczanie gęstości ziarn i nasiąkliwości   |
| 12. | PN-EN 1367-1   | Badania właściwości cieplnych i odporności kruszyw na działanie czynników atmosferycznych – Część 1: Oznaczanie mrozoodporności   |
| 13. | PN-EN 1367-3   | Badania właściwości cieplnych i odporności kruszyw na działanie czynników atmosferycznych – Część 3: Badanie bazaltowej zgorzeli słonecznej metodą gotowania  |
| 14. | PN-EN 1744-1   | Badania chemicznych właściwości kruszyw – Analiza chemiczna   |
| 15. | PN-EN 1744-3   | Badania chemicznych właściwości kruszyw – Część 3: Przygotowanie wyciągów przez wymywanie kruszyw   |
| 16. | PN-EN 13242    | Kruszywa do niezwiązanych i związanych hydraulicznie materiałów stosowanych w obiektach budowlanych i budownictwie drogowym   |
| 17. | PN-EN 13285    | Mieszanki niezwiązane – Wymagania   |
| 18. | PN-EN 13286-2  | Mieszanki niezwiązane i związane spoiwem hydraulicznym – Część 2: Metody określania gęstości i zawartości wody – Zagęszczanie metodą Proctora   |
| 19. | PN-EN 13286-47 | Mieszanki niezwiązane i związane spoiwem hydraulicznym – Część 47: Metody badań dla określenia nośności, kalifornijski wskaźnik nośności CBR, natychmiastowy wskaźnik nośności i pęcznienia liniowego |

### 10.3. Inne dokumenty

20. Mieszanki niezwiązane do dróg krajowych. WT-4 2010. Wymagania techniczne (zalecone do stosowania w specyfikacji technicznej na roboty budowlane na drogach krajowych wg zarządzenia nr 102 GDDKiA z dnia 19.11.2010 r.)

21. Rozporządzenie Ministra Transportu i Gospodarki Morskiej z dnia 2 marca 1999 r. w sprawie warunków technicznych, jakim powinny odpowiadać drogi publiczne i ich usytuowanie (Dz.U. nr 43, poz. 430)
22. Katalog typowych konstrukcji nawierzchni podatnych i pólstywnych. Generalna Dyrekcja Dróg Publicznych – Instytut Badawczy Dróg i Mostów, Warszawa 1997



## **D - 04.03.01-02. OCZYSZCZENIE I SKROPIENIE WARSTW KONSTRUKCYJNYCH**

### **1. WSTĘP**

#### 1.1. Przedmiot ST

Przedmiotem niniejszej specyfikacji technicznej (ST) są przepisy dotyczące wykonania i odbioru robót związanych z oczyszczeniem i skropieniem warstw konstrukcyjnych nawierzchni związanych z przebudową drogi dojazdowej w msc. Górowo.

#### 1.2. Zakres stosowania ST

Specyfikacja techniczna /ST/ stanowi obowiązkowy dokument przetargowy i kontraktowy przy zleceniu i realizacji robót wymienionych w pkt. 1.1.

#### 1.3. Zakres stosowania robót objętych ST

Oczyszczenie warstw konstrukcyjnych należy wykonać przed ułożeniem następnej warstwy nawierzchni. Skropienie warstw konstrukcyjnych należy wykonać zgodnie z dokumentacją projektową, przed ułożeniem warstw z mieszanek mineralno - bitumicznych.

Zakres robót przedstawiono przedmiarze robót.

#### 1.4. Określenia podstawowe

Określenia są zgodne z obowiązującymi, odpowiednimi polskimi normami i z definicjami podanymi w ST D-00.00.00. "Przepisy ogólne".

#### 1.5. Ogólne wymagania dotyczące robót

Wykonawca robót jest odpowiedzialny za jakość wykonanych robót oraz za ich zgodność z dokumentacją projektową, ST oraz z poleceniami Kierownika Projektu. Ogólne wymagania dotyczące robót podano w ST D-00.00.00 "Przepisy ogólne".

### **2. MATERIAŁY**

#### 2.1. Rodzaje materiałów do wykonania skropienia

Materiałami stosowanymi przy skropieniu warstw konstrukcyjnych nawierzchni są:

- a) do skropienia podbudowy niebitumicznej:
  - kationowe emulsje średniorzpadowe wg WT.EmA-1994 [5],
- b) do skropienia warstw z mieszanek mineralno-asfaltowych:
  - kationowe emulsje szybko rozpadowe wg WT.EmA-1994 [5].

Wymagane właściwości podano w tablicy 1 i 2

Lp.	Właściwości	Wymagania emulsji*	
		szybkorozpadowych	średniorozpadowych
1	2	3	4
1.	Barwa	brązowa do ciemnobrązowej całkowita	brązowa do ciemnobrązowej całkowita
2.	Jednorodność		
3.	Zawartość asfaltu, %/ m/m/	50±2**	65±2**
4.	Pozostałość na sicie o boku oczka Kwadratowego 0 0,6 mm % /m/m/ nie więcej niż	0,3	0,3
5.	Lepkość wg Englera w temp. 20 c, E	3 ÷ 12	3 ÷ 12
6.	Kwasowość, pH	3 ÷ 5	3 ÷ 5
7.	Czas rozpadu, min, poniżej	poniżej 5 min	5 min – 5 godz.
8.	Przyczepność do kruszywa asfaltu Wydzielonego z emulsji, % nie mniej niż	70	70
9.	Trwałość emulsji , miesiące, nie więcej niż	3	3
10.	Odporność na wstrząsy, h, nie więcej niż	3	3
11.	Rozcieńczalność wodą, dodatek wody nie powodujący rozpadu, % obj.	100	100

\* - badania wg. EmA-94, IBDiM-1994

\*\* - dopuszcza się inne zawartości asfaltu w emulsji po zaakceptowaniu przez Kierownika Projektu

## 2.2. Zużycie lepiszczy do skropienia

Orientacyjne zużycie lepiszczy do skropienia warstw konstrukcyjnych nawierzchni podano w tablicy 2.

Tablica 2. Orientacyjne zużycie lepiszczy do skropienia warstw konstrukcyjnych nawierzchni

Lp	Rodzaj lepiszcza	Zużycie [kg/m <sup>2</sup> ]
1.	Emulsja asfaltowa	0,6 – 1,2

Zalecane ilości asfaltu po odparowaniu wody z emulsji asfaltowej lub upłynniacza z asfaltu upłynnionego:

- podbudowa z kruszywa łamanego stabilizowanego mechanicznie – 0,5-0,7 kg/m<sup>2</sup>
- podbudowa z betonu asfaltowego 0,3-0,5 kg/m<sup>2</sup>

Dokładne zużycie lepiszczy powinno być ustalone w zależności od rodzaju warstwy i stanu jej powierzchni i zaakceptowane przez Kierownika Projektu.

## 2.3. Składowanie lepiszczy

Warunki przechowywania nie mogą powodować utraty cech lepiszcza i obniżenia jego jakości.

Lepiszczce należy przechowywać w zbiornikach stalowych wyposażonych w urządzenia grzewcze i zabezpieczonych przed dostępem wody i zanieczyszczeniem. Dopuszcza się magazynowanie lepiszczy w zbiornikach murowanych, betonowych lub żelbetowych przy spełnieniu tych samych warunków, jakie podano dla zbiorników stalowych.

## 3. SPRZĘT

Jakikolwiek sprzęt, maszyny, urządzenia i narzędzia nie gwarantujące zachowania wymagań jakościowych robót zostaną przez Kierownika Projektu zdyskwalifikowane i niedopuszczone do robót.

### 3.1. Sprzęt do oczyszczenia warstw nawierzchni

Do oczyszczania warstw nawierzchni należy używać:

- szczotki mechaniczne,

Zaleca się użycie urządzeń dwuszcotkowych. Pierwsza ze szcotek powinna być wykonana z twardych elementów czyszczących i służyć do zdrapywania oraz usuwania zanieczyszczeń przylegających do czyszczonej warstwy. Druga szcotka powinna posiadać miękkie elementy czyszczące i służyć do zamiatania. Zaleca się używanie szcotek wyposażonych w urządzenia odpylające.

- sprężarki,
- zbiorniki z wodą,
- szcutki ręczne

### 3.2. Sprzęt do skraplania warstw nawierzchni

Do skraplania warstw nawierzchni należy używać skrapiarkę lepiszcza. Skrapiarka powinna być wyposażona w urządzenia pomiarowo - kontrolne pozwalające na sprawdzenie i regulowanie następujących parametrów:

- temperatury rozkładanego lepiszcza,
- ciśnienia lepiszcza w kolektorze,
- obrotów pompy dozującej lepiszcze,
- prędkości poruszania się skrapiarki,
- wysokości i długości kolektora do rozkładania lepiszcza,
- ilości lepiszcza.

Zbiornik na lepiszcze skrapiarki powinien być izolowany termicznie, tak aby było możliwe zachowanie stałej temperatury lepiszcza.

Wykonawca powinien posiadać aktualne świadectwo cechowania skrapiarki zawierające zależności pomiędzy wydatkiem lepiszcza a następującymi parametrami:

- ciśnienie pompy,
- obrotami pompy,
- prędkością jazdy skrapiarki,
- temperaturą lepiszcza,

Skrapiarka powinna zapewnić rozkładanie lepiszcza z tolerancją  $\pm 10\%$  od ilości założonej.

## **4. TRANSPORT**

Transport lepiszczy powinien odbywać się zgodnie z warunkami zawartymi w PZJ i powinien odpowiadać wymaganiom norm i przepisów dotyczących poszczególnych rodzajów lepiszczy.

Transport emulsji powinien odbywać się w cysternach samochodowych. Dopuszcza się stosowanie beczek lub innych pojemników stalowych.

Cysterny przeznaczone do przewozu emulsji powinny być podzielone przegrodami dzielącymi je na komory o pojemności nie większej niż  $1\text{ m}^3$ , a każda przegroda powinna mieć wykroje umożliwiające przepływ emulsji. Cysterny, pojemniki i zbiorniki przeznaczone do transportu lub składowania emulsji powinny być czyste i nie powinny zawierać resztek innych lepiszczy.

## **5. WYKONANIE ROBÓT**

### 5.1. Oczyszczenie warstw nawierzchni

Oczyszczenie warstw nawierzchni polega na usunięciu luźnego materiału, brudu, błota i kurzu przy użyciu szcotek mechanicznych, a w razie potrzeby wody pod ciśnieniem. W miejscach trudnodostępnych należy używać szcotek ręcznych. Bezpośrednio przed skropieniem warstwa powinna być oczyszczona z kurzu przy użyciu sprężonego powietrza.

### 5.2. Skropienie warstw nawierzchni

Warstwa przed skropieniem powinna być oczyszczona.

Jeżeli do oczyszczenia warstwy była używana woda to skropienie lepiszczem może nastąpić dopiero po wyschnięciu warstwy.

Skropienie warstwy może rozpocząć się po akceptacji przez Kierownika Projektu jej oczyszczenia.

Warstwa nawierzchni powinna być skrapiana lepiszczem przy użyciu skrapiarek a w miejscach trudno dostępnych ręcznie (za pomocą węża z dyszą rozpryskową).

Temperatury lepiszczy powinny mieścić się w przedziałach podanych w tablicy 3.

Tablica 3. Temperatury lepiszczy przy skrapianiu

Lp.	Rodzaj lepiszcza	Temperatury °C
1.	Emulsja asfaltowa kationowa	20 ÷ 40*

\* - W razie potrzeby emulsję należy podgrzać do temperatury zapewniającej wymaganą lepkość

Skropicenie powinno być równomierne, a ilość rozkładanego lepiszcza powinna być równa ilości założonej z tolerancją 10 %. Na wszystkich powierzchniach gdzie rozłożono nadmierną ilość lepiszcza Wykonawca powinien rozłożyć warstwę suchego i rozgrzanego piasku i usunąć nadmiar lepiszcza przez szczotkowanie.

Przed ułożeniem warstwy z mieszanki mineralno - bitumicznej Wykonawca powinien zabezpieczyć skropioną warstwę nawierzchni przed uszkodzeniem dopuszczając tylko niezbędny ruch budowlany. Jakiegokolwiek uszkodzenia powierzchni powinny być przez Wykonawcę naprawione.

## 6. KONTROLA JAKOŚCI ROBÓT

### 6.1. Badania i kontrola przed przystąpieniem do robót

Przed przystąpieniem do robót Wykonawca powinien przeprowadzić próbne skropienie warstwy w celu określenia optymalnych parametrów pracy skraparki i określenia wymaganej ilości lepiszcza w zależności od rodzaju i stanu warstwy przewidzianej do skropienia.

### 6.2. Badania i kontrola w czasie robót

#### 6.2.1. Badania lepiszczy

Ocena lepiszczy powinna być oparta na atestach producenta, z tym, że Wykonawca powinien kontrolować dla każdej dostawy właściwości lepiszczy podane w tablicy 4.

Tablica 4. Właściwości lepiszczy kontrolowane w czasie robót

Lp	Rodzaj lepiszcza	Kontrolowane właściwości	Badanie według normy
1.	Emulsja asfaltowa kationowa	Lepkość	EmA-94, IBDiM-1994

#### 6.2.2. Sprawdzenie jednorodności skropienia i zużycia lepiszcza

Jednorodność skropienia powinna być sprawdzana wizualnie.

Zaleca się przeprowadzić kontrolę ilości rozkładanego lepiszcza według metody podanej w opracowaniu "Powierzchniowe utrwalenia. Oznaczenie ilości rozkładanego lepiszcza i kruszywa"[19].

## 7. OBMIAR ROBÓT

Obmiar oczyszczonej i skropionej powierzchni warstwy powinien być dokonany na budowie, w metrach kwadratowych.

## 8. ODBIÓR ROBÓT

Odbiór oczyszczonej i skropionej powierzchni jest dokonywany na zasadach odbioru robót zanikających i ulegających zakryciu. Do odbioru Wykonawca przedstawia wszystkie wyniki badań z bieżącej kontroli materiałów i robót.

Odbioru dokonuje Kierownik Projektu na podstawie wyników badań Wykonawcy z bieżącej kontroli jakości materiałów i robót i oględzin warstwy.

W przypadku stwierdzenia usterek Kierownik Projektu ustali zakres wykonania robót poprawkowych. Roboty poprawkowe Wykonawca wykona na własny koszt w terminie ustalonym z Kierownikiem Projektu.

## 9. PODSTAWA PŁATNOŚCI

Płatność za metr kwadratowy oczyszczenia i skropienia warstw konstrukcyjnych należy przyjmować zgodnie z obmiarem i po sprawdzeniu jakości robót.

Cena dla wykonanego oczyszczenia i skropienia warstw konstrukcyjnych obejmuje:

- mechaniczne oczyszczenie każdej niżej położonej warstwy konstrukcyjnej nawierzchni z ewentualnym polewaniem wodą lub użyciem sprężonego powietrza, w zależności od potrzeb.

- ręczne odspojenie stwardniałych zanieczyszczeń,
- wywiezienie gruzu i zanieczyszczeń,
- dostarczenie lepiszcza i napełnienie nim skrapiarek oraz podgrzanie do wymaganej temperatury,
- próbne skropienie
- skropienie warstwy lepiszczem w ilości określonej w specyfikacji technicznej.

## **10. PRZEPISY ZWIĄZANE**

### **10.1. Normy**

- |               |  |
|---------------|--|
| 1. PN-C-04134 | Przetwory naftowe. Pomiar penetracji asfaltów                      |
| 2. PN-C-96170 | Przetwory naftowe. Asfalty drogowe                                 |
| 3. PN-C-96173 | Przetwory naftowe. Asfalty upłynnione AUN do nawierzchni drogowych |

### **10.2. Inne dokumenty**

„Powierzchniowe utrwalenia. Oznaczanie ilości rozkładanego lepiszcza i kruszywa”. Zalecone przez GDDP do stosowania pismem GDDP-5.3a-551/5/92 z dnia 1992-02-03.

Warunki Techniczne. Drogowe kationowe emulsje asfaltowe EmA-94. IBDiM - 1994 r.



## D-05.03.05a. NAWIERZCHNIA Z BETONU ASFALTOWEGO. WARSTWA ŚCIERALNA

### 1. WSTĘP

#### 1.1. Przedmiot ST

Przedmiotem niniejszej specyfikacji technicznej (ST) są wymagania dotyczące wykonania i odbioru robót związanych z wykonaniem warstwy ścieralnej z betonu asfaltowego:

-AC11S grub. 5cm – KR1 przy realizacji robót związanych z przebudową drogi dojazdowej w msc. Górowo..

#### 1.2. Zakres stosowania ST

Specyfikacja techniczna (ST) jest materiałem stosowanym jako dokument przetargowy i kontraktowy przy zlecaniu i realizacji robót wymienionych w pkt. 1.1.

#### 1.3. Zakres robót objętych ST

Ustalenia zawarte w niniejszej specyfikacji dotyczą zasad prowadzenia robót związanych z wykonaniem i odbiorem warstwy ścieralnej z betonu asfaltowego wg PN-EN 13108-1 [47] i WT-2 Nawierzchnie asfaltowe 2010 [65] z mieszanki mineralno-asfaltowej dostarczonej od producenta. W przypadku produkcji mieszanki mineralno-asfaltowej przez Wykonawcę dla potrzeb budowy, Wykonawca zobowiązany jest prowadzić Zakładową kontrolę produkcji (ZKP) zgodnie z WT-2 [65] punkt 8.4.1.5.

#### 1.4. Określenia podstawowe

1.4.1. Nawierzchnia – konstrukcja składająca się z jednej lub kilku warstw służących do przyjmowania i rozkładania obciążeń od ruchu pojazdów na podłoże.

1.4.2. Warstwa ścieralna – górna warstwa nawierzchni będąca w bezpośrednim kontakcie z kołami pojazdów.

1.4.3. Mieszanka mineralno-asfaltowa – mieszanka kruszyw i lepiszcza asfaltowego.

1.4.4. Wymiar mieszanki mineralno-asfaltowej – określenie mieszanki mineralno-asfaltowej, ze względu na największy wymiar kruszywa D, np. wymiar 5, 8, 11.

1.4.5. Beton asfaltowy – mieszanka mineralno-asfaltowa, w której kruszywo o uziarnieniu ciągłym lub nieciągłym tworzy strukturę wzajemnie klinującą się.

1.4.6. Uziarnienie – skład ziarnowy kruszywa, wyrażony w procentach masy ziaren przechodzących przez określony zestaw sit.

1.4.7. Kategoria ruchu – obciążenie drogi ruchem samochodowym, wyrażone w osiach obliczeniowych (100 kN) wg „Katalogu typowych konstrukcji nawierzchni podatnych i półsztywnych” GDDP-IBDiM [68].

1.4.8. Wymiar kruszywa – wielkość ziaren kruszywa, określona przez dolny (d) i górny (D) wymiar sita.

1.4.9. Kruszywo grube – kruszywo z ziaren o wymiarze:  $D \leq 45$  mm oraz  $d > 2$  mm.

1.4.10. Kruszywo drobne – kruszywo z ziaren o wymiarze:  $D \leq 2$  mm, którego większa część pozostaje na sicie 0,063 mm.

1.4.11. Pył – kruszywo z ziaren przechodzących przez sito 0,063 mm.

1.4.12. Wypełniacz – kruszywo, którego większa część przechodzi przez sito 0,063 mm. (Wypełniacz mieszany – kruszywo, które składa się z wypełniacza pochodzenia mineralnego i wodorotlenku wapnia. Wypełniacz dodany – wypełniacz pochodzenia mineralnego, wyprodukowany oddzielnie).

1.4.13. Kationowa emulsja asfaltowa – emulsja, w której emulgator nadaje dodatnie ładunki cząstkom zdyspergowanego asfaltu.

1.4.14. Pozostałe określenia podstawowe są zgodne z obowiązującymi, odpowiednimi polskimi normami i z definicjami podanymi w ST D-00.00.00 „Wymagania ogólne” pkt 1.4.

1.4.15. Symbole i skróty dodatkowe

ACS beton asfaltowy do warstwy ścieralnej

D górny wymiar sita (przy określaniu wielkości ziaren kruszywa),

d dolny wymiar sita (przy określaniu wielkości ziaren kruszywa),

C kationowa emulsja asfaltowa,

NPD właściwość użytkowa nie określana (ang. No Performance Determined; producent może jej nie określać),

TBR do zadeklarowania (ang. To Be Reported; producent może dostarczyć odpowiednie informacje, jednak nie jest do tego zobowiązany),

IRI (International Roughness Index) międzynarodowy wskaźnik równości,

#### 1.5. Ogólne wymagania dotyczące robót

Ogólne wymagania dotyczące robót podano w ST D-00.00.00 „Wymagania ogólne” [1] pkt 1.5.

## 2. MATERIAŁY

### 2.1. Ogólne wymagania dotyczące materiałów

Ogólne wymagania dotyczące materiałów, ich pozyskiwania i składowania, podano w ST D-00.00.00 „Wymagania ogólne” [1] pkt 2.

## 2.2. Lepiszcza asfaltowe

Należy stosować asfalty drogowe wg PN-EN 12591 [27] lub polimeroasfalty wg PN-EN 14023 [59]. Rodzaje stosowanych lepiszc asfaltowych podano w tabelicy 2. Oprócz lepiszc wymienionych w tabelicy 2 można stosować inne lepiszcza nienormowe według aprobat technicznych.

Tabela 2. Zalecane lepiszcza asfaltowego do warstwy ścieralnej z betonu asfaltowego

Kategoria	Mieszanka	Gatunek lepiszcza	
richu	ACS	asfalt drogowy	polimeroasfalt
KR1	AC11S	50/70	-

Asfalty drogowe powinny spełniać wymagania podane w tabelicy 3.

Tabela 3. Wymagania wobec asfaltów drogowych wg PN-EN 12591 [27]

Lp.	Właściwości	Metoda badania	Rodzaj asfaltu	
			50/70	
1	2	3	4	
<b>WŁAŚCIWOŚCI OBLIGATORYJNE</b>				
1	Penetracja w 25°C	0,1 mm	PN-EN 1426 [21]	50-70
2	Temperatura mięknięcia	°C	PN-EN 1427 [22]	46-54
3	Temperatura zapłonu, nie mniej niż	°C	PN-EN 22592 [62]	230
4	Zawartość składników rozpuszczalnych, nie mniej niż	% m/m	PN-EN 12592 [28]	99
1	2	3	4	
5	Zmiana masy po starzeniu (ubytek lub przyrost), nie więcej niż	% m/m	PN-EN 12607-1 [31]	0,5
6	Pozostała penetracja po starzeniu, nie mniej niż	%	PN-EN 1426 [21]	50
7	Temperatura mięknięcia po starzeniu, nie mniej niż	°C	PN-EN 1427 [22]	48
<b>WŁAŚCIWOŚCI SPECJALNE KRAJOWE</b>				
8	Zawartość parafiny, nie więcej niż	%	PN-EN 12606-1 [30]	2,2
9	Wzrost temp. mięknięcia po starzeniu, nie więcej niż	°C	PN-EN 1427 [22]	9
10	Temperatura lamliwości Fraassa, nie więcej niż	°C	PN-EN 12593 [29]	-8

Składowanie asfaltu drogowego powinno się odbywać w zbiornikach, wykluczających zanieczyszczenie asfaltu i wyposażonych w system grzewczy pośredni (bez kontaktu asfaltu z przewodami grzewczymi). Zbiornik roboczy otaczarki powinien być izolowany termicznie, posiadać automatyczny system grzewczy z tolerancją  $\pm 5^\circ\text{C}$  oraz układ cyrkulacji asfaltu.

## 2.3. Kruszywo

Do warstwy ścieralnej z betonu asfaltowego należy stosować kruszywo według PN-EN 13043 [44] i WT-1 Kruszywa 2010 [64], obejmujące kruszywo grube, kruszywo drobne i wypełniacz. Kruszywa powinny spełniać wymagania podane w WT-1 Kruszywa 2014.

Składowanie kruszywa powinno się odbywać w warunkach zabezpieczających je przed zanieczyszczeniem i zmieszaniem z kruszywem o innym wymiarze lub pochodzeniu. Podłoże składowiska musi być równe, utwardzone i odwodnione. Składowanie wypełniacza powinno się odbywać w silosach wyposażonych w urządzenia do aeracji.

## 2.4. Środek adhezyjny

W celu poprawy powinowactwa fizykochemicznego lepiszcza asfaltowego i kruszywa, gwarantującego odpowiednią przyczepność (adhezję) lepiszcza do kruszywa i odporność mieszanki (mineralno-asfaltowej) na działanie wody, należy dobrać i zastosować środek adhezyjny, tak aby dla konkretnej pary kruszywo-lepiszcze wartość przyczepności określona według PN-EN 12697-11, metoda C [34] wynosiła co najmniej 80%.

Środek adhezyjny powinien odpowiadać wymaganiom określonym przez producenta.

Składowanie środka adhezyjnego jest dozwolone tylko w oryginalnych opakowaniach, w warunkach określonych przez producenta.

## 2.5. Materiały do uszczelnienia połączeń i krawędzi



Do uszczelnienia połączeń technologicznych (tj. złączy podłużnych i poprzecznych z tego samego materiału wykonywanego w różnym czasie oraz spoin stanowiących połączenia różnych materiałów lub połączenie warstwy asfaltowej z urządzeniami obcymi w nawierzchni lub ją ograniczającymi, należy stosować: materiały termoplastyczne, jak taśmy asfaltowe, pasty itp. według norm lub aprobat technicznych, emulsję asfaltową według PN-EN 13808 [58] lub inne lepiszcza według norm lub aprobat technicznych. Grubość materiału termoplastycznego do spoiny powinna wynosić: nie mniej niż 10 mm przy grubości warstwy technologicznej do 2,5 cm. nie mniej niż 15 mm przy grubości warstwy technologicznej większej niż 2,5 cm. Składowanie materiałów termoplastycznych jest dozwolone tylko w oryginalnych opakowaniach producenta, w warunkach określonych w aprobacie technicznej. Do uszczelnienia krawędzi należy stosować asfalt drogowy wg PN-EN 12591 [27], asfalt modyfikowany polimerami wg PN-EN 14023 [59] „metoda na gorąco”. Dopuszcza się inne rodzaje lepiszcza wg norm lub aprobat technicznych.

### 2.6. Materiały do złączenia warstw konstrukcji

Do złączania warstw konstrukcji nawierzchni (warstwa wiążąca z warstwą ścierną) należy stosować kationowe emulsje asfaltowe lub kationowe emulsje modyfikowane polimerami według PN-EN 13808 [58] i WT-3 Emulsje asfaltowe 2009 [66] punkt 5.1 tablica 2 i tablica 3.

Emulsję asfaltową można składować w opakowaniach transportowych lub w stacjonarnych zbiornikach pionowych z nalewaniem od dna. Nie należy nalewać emulsji do opakowań i zbiorników zanieczyszczonych materiałami mineralnymi.

## 3. SPRZĘT

### 3.1. Ogólne wymagania dotyczące sprzętu

Ogólne wymagania dotyczące sprzętu podano w ST D-00.00.00 „Wymagania ogólne” [1] pkt 3.

### 3.2. Sprzęt stosowany do wykonania robót

Przy wykonywaniu robót Wykonawca w zależności od potrzeb, powinien wykazać się możliwością korzystania ze sprzętu dostosowanego do przyjętej metody robót, jak: wyciarka (otaczarka) o mieszaniu cyklicznym lub ciągłym, z automatycznym komputerowym sterowaniem produkcji, do wytwarzania mieszanek mineralno-asfaltowych, układarka gąsienicowa, z elektronicznym sterowaniem równości układanej warstwy, skraplarka, walce stalowe gładkie, lekka rozsypywarka kruszywa, szczotki mechaniczne i/lub inne urządzenia czyszczące, samochody samowyladowcze z przykryciem brezentowym lub termosami, sprzęt drobny.

## 4. TRANSPORT

### 4.1. Ogólne wymagania dotyczące transportu

Ogólne wymagania dotyczące transportu podano w ST D-00.00.00 „Wymagania ogólne” [1] pkt 4.

### 4.2. Transport materiałów

Asfalt należy przewozić w cysternach kolejowych lub samochodach izolowanych i zaopatrzonych w urządzenia umożliwiające pośrednie ogrzewanie oraz w zawory spustowe. Kruszywa można przewozić dowolnymi środkami transportu, w warunkach zabezpieczających je przed zanieczyszczeniem, zmieszaniem z innymi materiałami i nadmiernym zawilgoceniem. Wypełniacz należy przewozić w sposób chroniący go przed zawilgoceniem, zbrzyleniem i zanieczyszczeniem. Wypełniacz luzem powinien być przewożony w odpowiednich cysternach przystosowanych do przewozu materiałów sypkich, umożliwiających rozładunek pneumatyczny. Emulsja asfaltowa może być transportowana w zamkniętych cysternach, autocysternach, beczkach i innych opakowaniach pod warunkiem, że nie będą korodowały pod wpływem emulsji i nie będą powodowały jej rozpadu. Cysterny powinny być wyposażone w przegrody. Nie należy używać do transportu opakowań z metali lekkich (może zachodzić wydzielanie wodoru i groźba wybuchu przy emulsjach o  $\text{pH} \leq 4$ ). Mieszanek mineralno-asfaltową należy dowozić na budowę pojazdami samowyladowczymi w zależności od postępu robót. Podczas transportu i postoju przed wbudowaniem mieszanka powinna być zabezpieczona przed ostygnięciem i dopływem powietrza (przez przykrycie, pojemniki termoizolacyjne lub ogrzewane itp.). Warunki i czas transportu mieszanki, od produkcji do wbudowania, powinna zapewniać utrzymanie temperatury w wymaganym przedziale. Powierzchnie pojemników używanych do transportu mieszanki powinny być czyste, a do zwilżania tych powierzchni można używać tylko środki antyadhezyjne niewpływające szkodliwie na mieszankę.

## 5. WYKONANIE ROBÓT

## 5.1. Ogólne zasady wykonania robót

Ogólne zasady wykonania robót podano w ST D-00.00.00 „Wymagania ogólne” [1] pkt 5.

## 5.2. Projektowanie mieszanki mineralno-asfaltowej

Przed przystąpieniem do robót Wykonawca dostarczy Inżynierowi do akceptacji projekt składu mieszanki mineralno-asfaltowej.

Uziarnienie mieszanki mineralnej oraz minimalna zawartość lepiszcza podane są w tablicy 7.

Jeżeli stosowana jest mieszanka kruszywa drobnego niełamanego i łamanego, to należy przyjąć proporcję kruszywa łamanego do niełamanego co najmniej 50/50.

Wymagane właściwości mieszanki mineralno-asfaltowej podane są w tablicy 9.

Tablica 7. Uziarnienie mieszanki mineralnej oraz zawartość lepiszcza do betonu asfaltowego do warstwy ścieralnej dla ruchu KR1 [65]

Właściwość	Przesiew. [%.(m/m)]	
	AC11S KR1	
Wymiar sita #. [mm]	od	do
16	100	-
11.2	90	100
8	70	90
5.6	-	-
4.0	-	-
2	30	55
0.125	8	20
0.063	5.0	12.0
Zawartość lepiszcza. minimum*)	Bmin5.6	

\*) Minimalna zawartość lepiszcza jest określona przy założonej gęstości mieszanki mineralnej 2.650 Mg/m<sup>3</sup>. Jeżeli stosowana mieszanka mineralna ma inną gęstość (ρ<sub>d</sub>), to do wyznaczenia minimalnej zawartości lepiszcza podaną wartość należy pomnożyć przez współczynnik  $\alpha$  według równania:

$$\alpha = \frac{2,650}{\rho_d}$$

Tablica 9a. Wymagane właściwości mieszanki mineralno-asfaltowej do warstwy ścieralnej, dla ruchu KR1

Właściwość	Warunki zagęszczania wg PN-EN 13108-20 [48]	Metoda i warunki badania	AC11S
Zawartość wolnych przestrzeni	C.1.2, ubijanie, 2×50 uderzeń	PN-EN 12697-8 [33], p. 4	V <sub>min</sub> 1,00 V <sub>max</sub> 3,0
Wolne przestrzenie wypełnione lepiszczem	C.1.2, ubijanie, 2×50 uderzeń	PN-EN 12697-8 [33], p. 5	VFB min75 VFB max93
Zawartość wolnych przestrzeni w mieszance mineralnej	C.1.2, ubijanie, 2×50 uderzeń	PN-EN 12697-8 [33], p. 5	VM <sub>Amin</sub> 14
Wrażliwość na działanie wody	C.1.1, ubijanie, 2×35 uderzeń	PN-EN 12697-12 [35], przechowywanie w 40°C z jednym cyklem zamrażania*, badanie w 25°C b)	ITSR90

\*) Ujednoliconą procedurę badania odporności na działanie wody podano w WT-2 2010w załączniku 1.

a) grubość płyty AC11S – 40mm

b) ujednoliconą procedurę badania wrażliwości na działanie wody z jednym cyklem zamrażania podano w załączniku 1

c) procedurę kondycjonowania krótkoterminowego inna przed zagęszczeniem próbek podano w załączniku 2

## 5.3. Wytwarzanie mieszanki mineralno-asfaltowej

Mieszankę mineralno-asfaltową należy wytwarzać na gorąco w otaczarce (zespole maszyn i urządzeń dozowania, podgrzewania i mieszania składników oraz przechowywania gotowej mieszanki).

Dozowanie składników mieszanki mineralno-asfaltowej w otaczarkach, w tym także wstępne, powinno być zautomatyzowane i zgodne z receptą roboczą, a urządzenia do dozowania składników oraz pomiaru temperatury powinny być okresowo sprawdzane. Kruszywo o różnym uziarnieniu lub pochodzeniu należy dodawać oddzielnie.

Lepiszczce asfaltowe należy przechowywać w zbiorniku z pośrednim systemem ogrzewania, z układem termostatowania zapewniającym utrzymanie żądanej temperatury z dokładnością ± 5°C. Temperatura lepiszcza asfaltowego w zbiorniku magazynowym (roboczym) nie może przekraczać 180°C dla asfaltu drogowego 50/70.

Kruszywo (ewentualnie z wypełniaczem) powinno być wysuszone i podgrzane tak, aby mieszanka mineralna uzyskała temperaturę właściwą do otoczenia lepiszczem asfaltowym. Temperatura mieszanki mineralnej nie powinna być wyższa o więcej niż 30°C od najwyższej temperatury mieszanki mineralno-asfaltowej podanej w tabelicy 11. W tej tabelicy najniższa temperatura dotyczy mieszanki mineralno-asfaltowej dostarczonej na miejsce wbudowania, a najwyższa temperatura dotyczy mieszanki mineralno-asfaltowej bezpośrednio po wytworzeniu w wytwórni.

Tabela 11. Najwyższa i najniższa temperatura mieszanki AC

Lepiszczce asfaltowe	Temperatura mieszanki [°C]
Asfalt 50/70	od 140 do 180

Sposób i czas mieszania składników mieszanki mineralno-asfaltowej powinny zapewnić równomierne otoczenie kruszywa lepiszczem asfaltowym.

Dopuszcza się dostawy mieszanek mineralno-asfaltowych z kilku wytwórni, pod warunkiem skoordynowania między sobą deklarowanych przydatności mieszanek (m.in.: typ, rodzaj składników, właściwości objętościowe) z zachowaniem braku różnic w ich właściwościach.

#### 5.4. Przygotowanie podłoża

Podłoże (warstwa wyrównawcza, warstwa wiążąca lub stara warstwa ścieralna) pod warstwę ścieralną z betonu asfaltowego powinno być na całej powierzchni:

- ustabilizowane i nośne,
- czyste, bez zanieczyszczenia lub pozostałości luźnego kruszywa,
- wyprofilowane, równe i bez kolein,
- suche.

Wymagana równość podłużna jest określona w rozporządzeniu dotyczącym warunków technicznych, jakim powinny odpowiadać drogi publiczne [67]. W wypadku podłoża z warstwy starej nawierzchni, nierówności nie powinny przekraczać wartości podanych w tabelicy 12.

Tabela 12. Maksymalne nierówności podłoża z warstwy starej nawierzchni pod warstwy asfaltowe (pomiar łata 4-metrową lub równoważną metodą)

Klasa drogi	Element nawierzchni	Maksymalna nierówność podłoża pod warstwę ścieralną [mm]
L, D	Pasy ruchu	9

Jeżeli nierówności są większe niż dopuszczalne, to należy wyrównać podłoże.

Rzędne wysokościowe podłoża oraz urządzeń usytuowanych w nawierzchni lub ją ograniczających powinny być zgodne z dokumentacją projektową. Z podłoża powinien być zapewniony odpływ wody.

Oznakowanie poziome na warstwie podłoża należy usunąć.

Nierówności podłoża (w tym powierzchnię istniejącej warstwy ścieralnej) należy wyrównać poprzez frezowanie lub wykonanie warstwy wyrównawczej.

Wykowane w podłożu łaty z materiału o mniejszej sztywności (np. łaty z asfaltu lancgo w betonie asfaltowym) należy usunąć, a powstałe w ten sposób ubytki wypełnić materiałem o właściwościach zbliżonych do materiału podstawowego (np. wypełnić betonem asfaltowym).

W celu polepszenia połączenia między warstwami technologicznymi nawierzchni powierzchnia podłoża powinna być w ocenie wizualnej chropowata.

Szerokie szczeliny w podłożu należy wypełnić odpowiednim materiałem, np. zalewami drogowymi według PN-EN 14188-1 [60] lub PN-EN 14188-2 [61] albo innymi materiałami według norm lub aprobat technicznych.

Na podłożu wykazującym zniszczenia w postaci siatki spękań zmęczeniowych lub spękań poprzecznych zaleca się stosowanie membrany przeciwspekaniowej, np. mieszanki mineralno-asfaltowej, warstwy SAMI lub z geosyntetyków według norm lub aprobat technicznych.

#### 5.5. Próba technologiczna

Wykonawca przed przystąpieniem do produkcji mieszanki jest zobowiązany do przeprowadzenia w obecności Inżyniera próby technologicznej, która ma na celu sprawdzenie zgodności właściwości wyprodukowanej mieszanki z receptą. W tym celu należy zaprogramować otaczarkę zgodnie z receptą roboczą i w cyklu automatycznym produkować mieszankę. Do badań należy pobrać mieszankę wyprodukowaną po ustabilizowaniu się pracy otaczarki.

Nie dopuszcza się oceniać dokładności pracy otaczarki oraz prawidłowości składu mieszanki mineralnej na podstawie tzw. suchego zarobu, z uwagi na możliwą segregację kruszywa.

Mieszankę wyprodukowaną po ustabilizowaniu się pracy otaczarki należy zgromadzić w silosie lub załadować na samochód. Próbkę do badań należy pobierać ze skrzyni samochodu zgodnie z metodą określoną w PN-EN 12697-27 [39].

Na podstawie uzyskanych wyników Inżynier podejmuje decyzję o wykonaniu odcinka próbnego.

### 5.6. Odcinek próbny

Przed przystąpieniem do wykonania warstwy ścieralnej z betonu asfaltowego Wykonawca wykona odcinek próbny celem uściślenia organizacji wytwarzania i układania oraz ustalenia warunków zagęszczania.

Odcinek próbny powinien być zlokalizowany w miejscu uzgodnionym z Inżynierem. Powierzchnia odcinka próbnego powinna wynosić co najmniej 150 m<sup>2</sup>, a długość co najmniej 50 m. Na odcinku próbnym Wykonawca powinien użyć takich materiałów oraz sprzętu jakie zamierza stosować do wykonania warstwy ścieralnej.

Wykonawca może przystąpić do realizacji robót po zaakceptowaniu przez Inżyniera technologii w budowania i zagęszczania oraz wyników z odcinka próbnego.

### 5.7. Połączenie międzywarstwowe

Uzyskanie wymaganej trwałości nawierzchni jest uzależnione od zapewnienia połączenia między warstwami i ich współpracy w przenoszeniu obciążenia nawierzchni ruchem.

Podłoże powinno być skropione lepiszczem. Ma to na celu zwiększenie połączenia między warstwami konstrukcyjnymi oraz zabezpieczenie przed wnikaniem i zaleganiem wody między warstwami.

Skropienie lepiszczem podłoża (np. z warstwy wiążącej asfaltowej), przed ułożeniem warstwy ścieralnej z betonu asfaltowego powinno być wykonane w ilości podanej w przeliczeniu na pozostałe lepiszcze, tj. 0,1 ÷ 0,3 kg/m<sup>2</sup>, przy czym:

zaleca się stosować emulsję modyfikowaną polimerem,

ilość emulsji należy dobrać z uwzględnieniem stanu podłoża oraz porowatości mieszanki; jeśli mieszanka ma większą zawartość wolnych przestrzeni, to należy użyć większą ilość lepiszcza do skropienia, które po ułożeniu warstwy ścieralnej uszczelni ją.

Skrapianie podłoża należy wykonywać równomiernie stosując rampy do skrapiania, np. skraparki do lepiszczy asfaltowych. Dopuszcza się skrapianie ręczne łańcą w miejscach trudno dostępnych (np. ścieki uliczne) oraz przy urządzeniach usytuowanych w nawierzchni lub ją ograniczających. W razie potrzeby urządzenia te należy zabezpieczyć przed zabrudzeniem. Skropione podłoże należy wyłączyć z ruchu publicznego przez zmianę organizacji ruchu.

W wypadku stosowania emulsji asfaltowej podłoże powinno być skropione 0,5 h przed układaniem warstwy asfaltowej w celu odparowania wody.

Czas ten nie dotyczy skrapiania rampą zamontowaną na rozkładarce.

### 5.8. Wbudowanie mieszanki mineralno-asfaltowej

Mieszankę mineralno-asfaltową można wbudowywać na podłożu przygotowanym zgodnie z zapisami w punktach 5.4 i 5.7.

Temperatura podłoża pod rozkładaną warstwę nie może być niższa niż +5°C.

Transport mieszanki mineralno-asfaltowej asfaltowej powinien być zgodny z zaleceniami podanymi w punkcie 4.2.

Mieszankę mineralno-asfaltową asfaltową należy wbudowywać w odpowiednich warunkach atmosferycznych.

Temperatura otoczenia w ciągu doby nie powinna być niższa od temperatury podanej w tabelicy 13.

Temperatura otoczenia może być niższa w wypadku stosowania ogrzewania podłoża. Nie dopuszcza się układania mieszanki mineralno-asfaltowej asfaltowej podczas silnego wiatru ( $V > 16$  m/s)

W wypadku stosowania mieszanek mineralno-asfaltowych z dodatkiem obniżającym temperaturę mieszania i wbudowania należy indywidualnie określić wymagane warunki otoczenia.

Tablica 13. Minimalna temperatura otoczenia na wysokości 2m podczas wykonywania warstw asfaltowych

Rodzaj robót	Minimalna temperatura otoczenia [°C]	
	przed przystąpieniem do robót	w czasie robót
Warstwa ścieralna o grubości $\geq 3$ cm	0	+5

Właściwości wykonanej warstwy powinny spełniać warunki podane w tabelicy 14.

Tablica 14. Właściwości warstwy AC

Typ i wymiar mieszanki	Projektowana grubość warstwy technologicznej [cm]	Wskaźnik zagęszczenia [%]	Zawartość wolnych przestrzeni w warstwie [% (v/v)]
AC11S KR1	3,0 ÷ 5,0	$\geq 98$	1,5 ÷ 4,0

Mieszanka mineralno-asfaltowa powinna być wbudowywana rozkładarką wyposażoną w układ automatycznego sterowania grubości warstwy i utrzymywania niwelety zgodnie z dokumentacją projektową. W miejscach niedostępnych dla sprzętu dopuszcza się wbudowywanie ręczne.

Grubość wykonywanej warstwy powinna być sprawdzana co 25 m, w co najmniej trzech miejscach (w osi i przy brzegach warstwy).

Warstwy walowane powinny być równomiernie zagęszczone ciężkimi walcami drogowymi. Do warstw z betonu asfaltowego należy stosować walce drogowe stalowe gładkie z możliwością wibracji, oscylacji lub walce ogumione.

## 6. KONTROLA JAKOŚCI ROBÓT

### 6.1. Ogólne zasady kontroli jakości robót

Ogólne zasady kontroli jakości robót podano w ST D-00.00.00 „Wymagania ogólne” [1] pkt 6.

### 6.2. Badania przed przystąpieniem do robót

Przed przystąpieniem do robót Wykonawca powinien: uzyskać wymagane dokumenty, dopuszczające wyroby budowlane do obrotu i powszechnego stosowania (np. stwierdzenie o oznakowaniu materiału znakiem CE lub znakiem budowlanym B, certyfikat zgodności, deklarację zgodności, aprobatę techniczną, ew. badania materiałów wykonane przez dostawców itp.), ew. wykonać własne badania właściwości materiałów przeznaczonych do wykonania robót, określone przez Inżyniera. Wszystkie dokumenty oraz wyniki badań Wykonawca przedstawia Inżynierowi do akceptacji.

### 6.3. Badania w czasie robót

#### 6.3.1. Uwagi ogólne

Badania dzielą się na:

badania wykonawcy (w ramach własnego nadzoru),

badania kontrolne (w ramach nadzoru Zleceniodawcy – Przedstawiciela Zamawiającego/Inspektora Nadzoru).

#### 6.3.2. Badania Wykonawcy

Badania Wykonawcy są wykonywane przez Wykonawcę lub jego zleceniobiorców celem sprawdzenia, czy jakość materiałów budowlanych (mieszanek mineralno-asfaltowych i ich składników, lepiszczy, materiałów do uszczelnień itp.) oraz gotowej warstwy (wbudowane warstwy asfaltowe, połączenia itp.) spełniają wymagania określone w ST. Wykonawca powinien wykonywać te badania podczas realizacji robót, z niezbędną starannością i w wymaganym zakresie. Wyniki należy zapisywać w protokołach. W razie stwierdzenia uchybień w stosunku do wymagań ST, ich przyczyny należy niezwłocznie usunąć.

Wykonawca jest zobowiązany prowadzić Zakładową Kontrolę Produkcji zgodnie z normą PN-EN 13108-21 [63.1] podczas produkcji MMA na potrzeby budowy.

Wyniki badań Wykonawcy należy przekazywać zleceniodawcy na jego żądanie. Przedstawiciel Zamawiającego/Inspektor Nadzoru może zdecydować o dokonaniu odbioru na podstawie badań Wykonawcy. W razie zastrzeżeń Przedstawiciel Zamawiającego/Inspektor Nadzoru może przeprowadzić badania kontrolne według punktu 6.3.3.

Rodzaje badań Wykonawcy mieszanki mineralno-asfaltowej i wykonanej z niej warstwy podano w tabelicy 16.

Tablica 16. Rodzaje badań Wykonawcy

Lp.	Rodzaj badań	Minimalna częstotliwość badań i pomiarów
1	PRZYGOTOWANIE DO UŁOŻENIA WARSTWY	
1.1	Pomiar temperatury powietrza i prędkości wiatru	Dla każdej działki roboczej
1.2	Badanie wydatku skropienia	
2	MIESZANKA MINERALNO-ASFALTOWA	
2.1	Uziarnienie	Dla każdej działki roboczej i/lub na każde rozpoczęte 3000 m <sup>2</sup>
2.2	Zawartość lepiszcza	
2.3	Gęstość i zawartość wolnych przestrzeni w próbce Marshall'a	
2.4	Właściwości lepiszcza	Dla każdej dostawy
2.5	Właściwości kruszyw	
2.6	Właściwości wypełniacza	
2.7	Ocena wizualna mieszanki mineralno-asfaltowej	
2.8	Pomiar temperatury MMA podczas wykonywania nawierzchni (wg PN-EN 12697-13 [36]),	każdy pojazd przy załadunku i w czasie wbudowywania
2.9	Odporność na działanie wody i inrozu (ITSR)	Dla próby technologicznej i odcinka próbnego
3	WARSTWA ASFALTOWA	
3.1	Ocena wizualna jednorodności powierzchni warstwy	Ocena ciągła
3.2	Ocena wizualna jakości wykonania połączeń technologicznych.	
3.3	Wskaźnik zagęszczenia	Dla każdej działki roboczej i/lub na każde rozpoczęte 3000 m <sup>2</sup>
3.4	Grubość warstwy	
3.5	Zawartość wolnych przestrzeni w warstwie	
3.6	Połączenia międzywarstwowe	
3.7	Odporność na deformacje trwałe	Dla odcinka próbnego oraz na każde rozpoczęte

		1000 m <sup>2</sup>
3.8	Spadki poprzeczne	co 50 m oraz w punktach głównych łuków poziomych
3.9	Równość podłużna	Każdy pas ruchu wg p. 6.4.2.4.
3.10	Równość poprzeczna	Każdy pas ruchu wg p. 6.4.2.5.
3.11	Szerokość warstwy i rzędne wysokościowe	wg 6.4.2.7.

Wszystkie wymienione w tabeli nr 16 badania i pomiary Wykonawcy powinny być udokumentowane w formie papierowej i załączone do dokumentów odbiorowych. Forma dokumentacji z powyższych badań i pomiarów powinna być uzgodniona z Inspektorem Nadzoru.

Koszty badań Wykonawcy wraz ze wszystkimi kosztami ubocznymi ponosi Wykonawca.

### 6.3.3. Badania kontrolne

Badania kontrolne są badaniami Przedstawiciela Zamawiającego/Inspektora Nadzoru, których celem jest sprawdzenie, czy jakość materiałów budowlanych (mieszanek mineralno-asfaltowych i ich składników, lepiszczy i materiałów do uszczelnień itp.) oraz gotowej warstwy (wbudowane warstwy asfaltowe, połączenia itp.) spełniają wymagania określone w SST. Badania kontrolne prowadzone są w laboratorium Zamawiającego. Wyniki tych badań są podstawą odbioru. Nadzór nad pobieraniem próbek i wykonaniem badań na miejscu budowy zajmuje się Przedstawiciel Zamawiającego/Inspektor Nadzoru w obecności Wykonawcy. Wykonawca ma obowiązek swoim sprzętem pobrać wszystkie możliwe próbki do badań kontrolnych, w miejscach wskazanych przez Przedstawiciela Zamawiającego/Inspektora Nadzoru. Badania odbywają się również wtedy, gdy Wykonawca zostanie w porę powiadomiony o ich terminie, jednak nie będzie przy nich obecny.

Rodzaj badań kontrolnych mieszanki mineralno-asfaltowej i wykonanej z niej warstwy podano w tablicy 17.

Tablica 17. Rodzaje badań kontrolnych (Zamawiającego)

Lp.	Rodzaj badań	Minimalna częstotliwość badań i pomiarów
1	Przygotowanie do ułożenia warstwy	
1.1	Pomiar temperatury powietrza i prędkości wiatru	Wg potrzeb na polecenie Inspektora Nadzoru
1.2	Badanie wydatku skropienia	
2	Mieszanka mineralno-asfaltowa	
2.1	Uziarnienie	Jedno badanie na zadaniu i/lub na każde rozpoczęcie 5000 m <sup>2</sup>
2.2	Zawartość lepiszcza	
2.3	Gęstość i zawartość wolnych przestrzeni w próbce Marshall'a	
2.4	Właściwości lepiszcza	
2.5	Właściwości kruszyw	
2.6	Właściwości wypełniacza	
2.7	Ocena wizualna mieszanki mineralno-asfaltowej	Wg potrzeb na polecenie Inspektora Nadzoru
2.8	Pomiar temperatury MMA podczas wykonywania nawierzchni (wg PN-EN 12697-13 [36] oraz pomiar powierzchniowy z wykorzystaniem kamery termowizyjnej)	
2.9	Odporność na działanie wody i mrozu (ITSR)	
3	Warstwa asfaltowa	
3.1	Ocena wizualna jednorodności powierzchni warstwy	Wg potrzeb na polecenie Inspektora Nadzoru
3.2	Ocena wizualna jakości wykonania połączeń technologicznych.	
3.3	Wskaźnik zagęszczenia	Jedno badanie na zadaniu i/lub na każde rozpoczęcie 5000 m <sup>2</sup>
3.4	Grubość warstwy	
3.5	Zawartość wolnych przestrzeni w warstwie	
3.6	Połączenia międzywarstwowe	
3.7	Odporność na deformacje trwałe	
3.8	Spadki poprzeczne	Wg potrzeb na polecenie Inspektora Nadzoru
3.9	Równość podłużna	
3.10	Równość poprzeczna	
3.11	Szerokość warstwy i rzędne wysokościowe	
3.12	Właściwości przeciwpoślizgowe	

Koszty badań kontrolnych wraz ze wszystkimi kosztami ubocznymi ponosi Wykonawca.

### 6.3.4. Badania kontrolne dodatkowe

W wypadku uznania, że jeden z wyników badań kontrolnych nie jest reprezentatywny dla ocenianego odcinka budowy, Wykonawca ma prawo żądać przeprowadzenia badań kontrolnych dodatkowych.

Przedstawiciel Zamawiającego/Inspektor Nadzoru i Wykonawca decydują wspólnie o miejscach pobierania próbek i wyznaczeniu odcinków częściowych ocenianego odcinka budowy. Jeżeli odcinek częściowy przyporządkowany do badań kontrolnych nie może być jednoznacznie i zgodnie wyznaczony, to odcinek ten nie powinien być mniejszy niż 20% ocenianego odcinka budowy.

Do odbioru uwzględniane są wyniki badań kontrolnych i badań kontrolnych dodatkowych do wyznaczonych odcinków częściowych.

Koszty badań kontrolnych dodatkowych zażądanych przez Wykonawcę ponosi Wykonawca.

#### 6.3.5. Badania arbitrażowe

Badania arbitrażowe są powtórzeniem badań kontrolnych, co do których istnieją uzasadnione wątpliwości ze strony Wykonawcy (np. na podstawie własnych badań). Badania arbitrażowe wykonuje na wniosek Wykonawcy niezależne, akredytowane laboratorium, które nie wykonywało badań kontrolnych.

Koszty badań arbitrażowych wraz ze wszystkimi kosztami ubocznymi ponosi Wykonawca.

Wniosek o przeprowadzenie badań arbitrażowych dotyczących zawartości wolnych przestrzeni lub wskaźnika zagęszczenia należy złożyć w ciągu 1 miesiąca od wpływu reklamacji ze strony Zamawiającego.

#### 6.4. Właściwości warstwy i nawierzchni oraz dopuszczalne odchyłki

##### 6.4.1. Mieszanka mineralno-asfaltowa

Właściwości materiałów należy oceniać na podstawie badań pobranych próbek mieszanki mineralno-asfaltowej przed wbudowaniem (wbudowanie oznacza wykonanie warstwy asfaltowej). Wyjątkowo dopuszcza się badania próbek pobranych z wykonanej warstwy asfaltowej. Na etapie oceny jakości wbudowanej mieszanki mineralno-asfaltowej podaje się wartości dopuszczalne i tolerancje, w których uwzględnia się: rozrzut występujący przy pobieraniu próbek, dokładność metod badań oraz odstępstwa uwarunkowane metodą pracy.

Tablica 18. Dopuszczalne odchyłki dotyczące zawartości lepiszcza rozpuszczalnego, [% (m/m)]

Rodzaj mieszanki	Odchyłki od wartości projektowanej		
	Bez potrażeń	Stosuje się potrażenia	Nie do odbioru
AC 11S	$\leq \pm 0,3$	$\pm 0,4 \div \pm 0,5$	$\geq \pm 0,6$

Tablica 19. Dopuszczalne odchyłki dotyczące zawartości kruszywa o wymiarze  $< 0,063$  mm, [% (m/m)]

Rodzaj mieszanki	Odchyłki od wartości projektowanej	
	Bez potrażeń	Stosuje się potrażenia
AC 11S	$\leq \pm 1,5$	$\pm 1,6 \div \pm 3,0$

Tablica 20. Dopuszczalne odchyłki dotyczące zawartości kruszywa o wymiarze  $< 0,125$  mm, [% (m/m)]

Rodzaj mieszanki	Odchyłki od wartości projektowanej	
	Bez potrażeń	Stosuje się potrażenia
AC 11S	$\leq \pm 2$	$\pm 3 \div \pm 4$

Tablica 21. Dopuszczalne odchyłki dotyczące zawartości kruszywa drobnego o wymiarze  $< 2,0$  mm, [% (m/m)]

Rodzaj mieszanki	Odchyłki od wartości projektowanej	
	Bez potrażeń	Stosuje się potrażenia
AC 11S	$\leq \pm 3$	$\pm 4 \div \pm 6$

Tablica 22. Dopuszczalne odchyłki dotyczące zawartości kruszywa grubego o wymiarze  $< D/2$  mm, [% (m/m)]

Rodzaj mieszanki	Odchyłki od wartości projektowanej	
	Bez potrażeń	Stosuje się potrażenia
AC 11S	$\leq \pm 3$	$\pm 4 \div \pm 6$

Tablica 23. Dopuszczalne odchyłki dotyczące zawartości kruszywa grubego o wymiarze  $< D$  mm, [% (m/m)]

Rodzaj mieszanki	Odchyłki od wartości projektowanej	
	Bez potrażeń	Stosuje się potrażenia
AC 11S	$\leq \pm 3$	$\pm 4 \div \pm 6$

Uziarnienie każdej próbki pobranej z luźnej mieszanki mineralno-asfaltowej nie może odbiegać od wartości projektowanej, z uwzględnieniem dopuszczalnych odchyłek podanych w Tablicach 18-22.

Wymagania dotyczące udziału kruszywa grubego, drobnego i wypełniacza powinny być spełnione jednocześnie. Zawartość rozpuszczalnego lepiszcza z każdej próbki pobranej z mieszanki mineralno-asfaltowej lub wyjątkowo z próbki pobranej z nawierzchni nie może odbiegać od wartości asfaltu rozpuszczalnego określonego w receptcie, z uwzględnieniem podanych dopuszczalnych odchylek w tablicy 17.

UWAGA!

Po przekroczeniu odchylek dopuszczalnych Wykonawca przedstawi program naprawczy lub usunie warstwę niewłaściwie wykonane.

Potrącenia na nieprawidłową zawartość asfaltu oblicza się na podstawie następującego wzoru

$$P = A \cdot pa \cdot cj$$

A - powierzchnia

pa - współczynnik do obliczania potrąceń za niewłaściwą ilość lepiszcza

cj - cena jednostkowa

P - potrącenia

Współczynnik "pa" do obliczania potrąceń za niewłaściwą ilość lepiszcza

Odchylenie od recepty w %	0,4	0,5	-
pa	0,08	0,14	-

Potrącenia na nieprawidłową zawartość kruszyw w mieszance mineralno-asfaltowej oblicza się na podstawie następującego wzoru

$$P = A \cdot pz(w) \cdot cj \cdot r$$

A - powierzchnia

pz - współczynnik do obliczania potrąceń za niewłaściwą ilość kruszywa o wymiarze > 2,0 mm

pw - współczynnik do obliczania potrąceń za niewłaściwą ilość kruszywa o wymiarze < 2,0 mm

cj - cena jednostkowa

P - potrącenia

r - udział procentowy ziaren w receptcie

Współczynnik "pw" do obliczania potrąceń za niewłaściwą ilość kruszywa o wymiarze < 0,063 mm

Odchylenie od recepty w %	1,6 – 1,7	1,8 – 1,9	2,0 – 2,4	2,5 – 3,0
pw	0,13	0,15	0,17	0,2

Współczynnik "pw" do obliczania potrąceń za niewłaściwą ilość kruszywa o wymiarze < 0,125 mm

Odchylenie od recepty w %	3	4	-	-
pw	0,2	0,2	-	-

Współczynnik "pw" do obliczania potrąceń za niewłaściwą ilość kruszywa drobnego o wymiarze < 2,0 mm

Odchylenie od recepty w %	4	5	6	-
pw	0,2	0,3	0,3	-

Współczynnik "pz" do obliczania potrąceń za niewłaściwą ilość kruszywa grubego o wymiarze < D/2 mm

Odchylenie od recepty w %	4	5	6	-
pz	0,2	0,3	0,3	-

Współczynnik "pz" do obliczania potrąceń za niewłaściwą ilość kruszywa grubego o wymiarze < D mm

Odchylenie od recepty w %	4	5	6	-
pz	0,2	0,3	0,3	-

#### 6.4.1.1. Zawartość wolnych przestrzeni w próbkach Marshall'a

Zawartość wolnych przestrzeni w próbce Marshall'a pobranej z mieszanki AC 11S lub wyjątkowo powtórnie rozgrzanej próbki pobranej z nawierzchni, nie może wykroczyć poza wartości dopuszczalne podane w p. 5.2 tablica 11 o więcej niż 1,0 % (v/v).

#### 6.4.2. Warstwa asfaltowa

##### 6.4.2.1. Grubość warstwy oraz ilość materiału

Grubość wykonanej warstwy oznaczana według PN-EN 12697-36 [40] oraz ilość wbudowanego materiału na określoną powierzchnię (dotyczy przede wszystkim cienkich warstw) mogą odbiegać od projektu o wartości podane w tablicy 16. W wypadku określania ilości materiału na powierzchnię i średniej wartości grubości warstwy z reguły należy przyjąć za podstawę cały odcinek budowy. Inżynier ma prawo sprawdzać odcinki częściowe. Odcinek



częściowy powinien zawierać co najmniej jedną dzienną działkę roboczą. Do odcinka częściowego obowiązują te same wymagania jak do odcinka budowy. Za grubość warstwy lub warstw przyjmuje się średnią arytmetyczną wszystkich pojedynczych oznaczeń grubości warstwy na całym odcinku budowy lub odcinku częściowym.

Tablica 16. Dopuszczalne odchyłki grubości warstwy oraz ilości materiału na określonej powierzchni, [%]

Warunki oceny	Warstwa asfaltowa (ACa)
A – Średnia z wielu oznaczeń grubości oraz ilości	
1. – długi odcinek budowy, powierzchnia większa niż 6000 m <sup>2</sup> lub – droga ograniczona krawężnikami, powierzchnia większa niż 1000 m <sup>2</sup> lub – warstwa ścieralna, ilość większa niż 50 kg/m <sup>2</sup>	≤ 10
2. – mały odcinek budowy lub – warstwa ścieralna, ilość większa niż 50 kg/m <sup>2</sup>	≤ 15
B – Pojedyncze oznaczenie grubości	≤ 25
a) w wypadku budowy dwuetapowej, tzn. gdy warstwa ścieralna jest układana z opóźnieniem, wartość z większa B odpowiednio obowiązuje; w pierwszym etapie budowy do górnej warstwy nawierzchni obowiązują wartości 25%, a do łącznej grubości warstw etapu 1 ÷ 15%	

#### 6.4.2.2. Wskaźnik zagęszczenia warstwy

Zagęszczenie wykonanej warstwy, wyrażone wskaźnikiem zagęszczenia oraz zawartością wolnych przestrzeni, nie może przekroczyć wartości dopuszczalnych podanych w tablicy 14. Dotyczy to każdego pojedynczego oznaczenia danej właściwości.

Określenie gęstości objętościowej należy wykonywać według PN-EN 12697-6 [32].

#### 6.4.2.3. Zawartość wolnych przestrzeni w nawierzchni

Zawartość wolnych przestrzeni w warstwie nawierzchni, nie może wykroczyć poza wartości dopuszczalne określone w tablicy 14.

#### 6.4.2.4. Spadki poprzeczne

Spadki poprzeczne nawierzchni należy badać nie rzadziej niż co 20 m oraz w punktach głównych luków poziomych.

Spadki poprzeczne powinny być zgodne z dokumentacją projektową, z tolerancją  $\pm 0,5\%$ .

#### 6.4.2.5. Równość podłużna i poprzeczna

Pomiary równości podłużnej należy wykonywać w środku każdego ocenianego pasa ruchu.

Do oceny równości podłużnej warstwy ścieralnej nawierzchni drogi klasy Z, L i D oraz placów i parkingów należy stosować metodę z wykorzystaniem łaty 4-metrowej i klina lub metody równoważnej, mierząc wysokość prześwitu w połowie długości łaty. Pomiar wykonuje się nie rzadziej niż co 10 m. Wymagana równość podłużna jest określona przez wartość odchylenia równości (prześwitu), które nie mogą przekroczyć 7 mm. Przez odchylenie równości rozumie się największą odległość między łatą a mierzoną powierzchnią.

Przed upływem okresu gwarancyjnego wartość odchylenia równości podłużnej warstwy ścieralnej nawierzchni dróg klasy Z i L nie powinna być większa niż 7 mm. Badanie wykonuje się według procedury jak podczas odbioru nawierzchni.

Do oceny równości poprzecznej warstw nawierzchni dróg wszystkich klas technicznych należy stosować metodę z wykorzystaniem łaty 4-metrowej i klina lub metody równoważnej użyciu łaty i klina. Pomiar należy wykonywać w kierunku prostopadłym do osi jezdni, na każdym ocenianym pasie ruchu, nie rzadziej niż co 10 m. Wymagana równość poprzeczna jest określona w rozporządzeniu dotyczącym warunków technicznych, jakim powinny odpowiadać drogi publiczne [67].

Przed upływem okresu gwarancyjnego wartość odchylenia równości poprzecznej warstwy ścieralnej nawierzchni dróg wszystkich klas technicznych nie powinna być większa niż podana w tablicy 18. Badanie wykonuje się według procedury jak podczas odbioru nawierzchni.

Tablica 18. Dopuszczalne wartości odchylenia równości poprzecznej warstwy ścieralnej wymagane przed upływem okresu gwarancyjnego

Klasa drogi	Element nawierzchni	Wartości odchylenia równości poprzecznej [mm]
Z, L, D	Pasy ruchu	≤ 9

#### 6.4.2.6. Właściwości przeciwpoślizgowe

Przy ocenie właściwości przeciwpoślizgowych nawierzchni drogi klasy Z i dróg wyższych klas powinien być określony współczynnik tarcia na mokrej nawierzchni przy całkowitym poślizgu opony testowej.

Pomiar wykonuje się przy temperaturze otoczenia od 5 do 30°C, nie rzadziej niż co 50 m na nawierzchni zwilżanej wodą w ilości 0,5 l/m<sup>2</sup>, a wynik pomiaru powinien być przeliczany na wartość przy 100% poślizgu opony testowej o rozmiarze 185/70 R14. Miarą właściwości przeciwpoślizgowych jest miarodajny współczynnik tarcia. Za miarodajny współczynnik tarcia przyjmuje się różnicę wartości średniej  $E(\mu)$  i odchylenia standardowego  $D$ :  $E(\mu) - D$ . Długość odcinka podlegającego odbiorowi nie powinna być większa niż 1000 m. Liczba pomiarów na ocenianym odcinku nie powinna być mniejsza niż 10. W wypadku odbioru krótkich odcinków nawierzchni, na których nie można

wykonać pomiarów z prędkością 60 lub 90 km/h (np. rondo, dojazd do skrzyżowania, niektóre łącznice), poszczególne wyniki pomiarów współczynnika tarcia nie powinny być niższe niż 0,44, przy prędkości pomiarowej 30 km/h.

Dopuszczalne wartości miarodajnego współczynnika tarcia nawierzchni wymagane w okresie od 4 do 8 tygodni po oddaniu warstwy do eksploatacji są określone w rozporządzeniu dotyczącym warunków technicznych, jakim powinny odpowiadać drogi publiczne [67].

Jeżeli warunki atmosferyczne uniemożliwiają wykonanie pomiaru w wymienionym terminie, powinien być on zrealizowany z najmniejszym możliwym opóźnieniem.

Przed upływem okresu gwarancyjnego wartości miarodajnego współczynnika tarcia nie powinny być mniejsze niż podane w tabelicy 19. W wypadku badań na krótkich odcinkach nawierzchni, rondach lub na dojazdach do skrzyżowań poszczególne wyniki pomiarów współczynnika tarcia nie powinny być niższe niż 0,44, przy prędkości pomiarowej 30 km/h.

Tablica 19. Dopuszczalne wartości miarodajnego współczynnika tarcia wymagane przed upływem okresu gwarancyjnego

Klasa drogi	Element nawierzchni	Miarodajny współczynnik tarcia przy prędkości zablokowanej opony względem nawierzchni	
		60 km/h	90 km/h
Z	Pasy: ruchu, dodatkowe, utwardzone pobocza	≥ 0,36	-

#### 6.4.2.7. Pozostałe właściwości warstwy asfaltowej

Szerokość warstwy, mierzona 20 razy na 1 km każdej jezdni, nie może się różnić od szerokości projektowanej o więcej niż  $\pm 5$  cm. Rzędne wysokościowe, mierzone co 50 m na odcinkach prostych i co 10 m na łukach poziomych w osi podłużnej i krawężniach, powinny być zgodne z dokumentacją projektową z dopuszczalną tolerancją  $\pm 1$  cm, przy czym co najmniej 95% wykonanych pomiarów nie może przekraczać przedziału dopuszczalnych odchyłek.

Ukształtowanie osi w planie, mierzone co 50 m, nie powinno różnić się od dokumentacji projektowej o  $\pm 5$  cm. Złącza podłużne i poprzeczne, sprawdzone wizualnie, powinny być równe i związane, wykonane w linii prostej, równoległe lub prostopadłe do osi drogi. Przylegające warstwy powinny być w jednym poziomie. Wygląd zewnętrzny warstwy, sprawdzony wizualnie, powinien być jednorodny, bez spękań, deformacji, plam i wykruszeń.

### 7. OBMIAR ROBÓT

#### 7.1. Ogólne zasady obmiaru robót

Ogólne zasady obmiaru robót podano w ST D-00.00.00 „Wymagania ogólne” [1] pkt 7.

#### 7.2. Jednostka obmiarowa

Jednostką obmiarową jest m<sup>2</sup> (metr kwadratowy) wykonanej warstwy ścieralnej z betonu asfaltowego (AC).

### 8. ODBIÓR ROBÓT

Ogólne zasady odbioru robót podano w ST D-00.00.00 „Wymagania ogólne” [1] pkt 8.

Roboty uznaje się za wykonane zgodnie z dokumentacją projektową, ST i wymaganiami Inżyniera, jeżeli wszystkie pomiary i badania z zachowaniem tolerancji według pktu 6 dały wyniki pozytywne.

### 9. PODSTAWA PŁATNOŚCI

#### 9.1. Ogólne ustalenia dotyczące podstawy płatności

Ogólne ustalenia dotyczące podstawy płatności podano w ST D-00.00.00 „Wymagania ogólne” [1] pkt 9.

#### 9.2. Cena jednostki obmiarowej

Cena wykonania 1 m<sup>2</sup> warstwy ścieralnej z betonu asfaltowego (AC) obejmuje:

prace pomiarowe i roboty przygotowawcze,

oznakowanie robót,

oczyszczenie i skropienie podłoża,

dostarczenie materiałów i sprzętu,

opracowanie recepty laboratoryjnej,

wykonanie próby technologicznej i odcinka próbnego,

wyprodukowanie mieszanki betonu asfaltowego i jej transport na miejsce wbudowania,

posmarowanie lepiszczem lub pokrycie taśmą asfaltową krawędzi urządzeń obcych i krawężników,

rozłożenie i zagęszczenie mieszanki betonu asfaltowego,

obcięcie krawędzi i posmarowanie lepiszczem,

przeprowadzenie pomiarów i badań wymaganych w specyfikacji technicznej,

odwiezienie sprzętu.

#### 9.3. Sposób rozliczenia robót tymczasowych i prac towarzyszących

Cena wykonania robót określonych niniejszą ST obejmuje:

roboty tymczasowe, które są potrzebne do wykonania robót podstawowych, ale nie są przekazywane Zamawiającemu i są usuwane po wykonaniu robót podstawowych,

prace towarzyszące, które są niezbędne do wykonania robót podstawowych, nie zaliczane do robót tymczasowych, jak geodezyjne wytyczenie robót itd.

## 10. PRZEPISY ZWIĄZANE

10.1. Ogólne specyfikacje techniczne (ST)

1. D-00.00.00 Wymagania ogólne

10.2. Normy

(Zestawienie zawiera dodatkowo normy PN-EN związane z badaniami materiałów występujących w niniejszej ST)

- |     |               |  |
|-----|---------------|--|
| 2.  | PN-EN 196-21  | Metody badania cementu – Oznaczanie zawartości chlorków, dwutlenku węgla i alkaliów w cemencie   |
| 3.  | PN-EN 459-2   | Wapno budowlane – Część 2: Metody badań  |
| 4.  | PN-EN 932-3   | Badania podstawowych właściwości kruszyw – Procedura i terminologia uproszczonego opisu petrograficznego   |
| 5.  | PN-EN 933-1   | Badania geometrycznych właściwości kruszyw – Oznaczanie składu ziarnowego – Metoda przesiewania  |
| 6.  | PN-EN 933-3   | Badania geometrycznych właściwości kruszyw – Oznaczanie kształtu ziaren za pomocą wskaźnika płaskości  |
| 7.  | PN-EN 933-4   | Badania geometrycznych właściwości kruszyw – Część 4: Oznaczanie kształtu ziaren – Wskaźnik kształtu   |
| 8.  | PN-EN 933-5   | Badania geometrycznych właściwości kruszyw – Oznaczanie procentowej zawartości ziaren o powierzchniach powstałych w wyniku przekruszenia lub łamania kruszyw grubych |
| 9.  | PN-EN 933-6   | Badania geometrycznych właściwości kruszyw – Część 6: Ocena właściwości powierzchni – Wskaźnik przepływu kruszywa  |
| 10. | PN-EN 933-9   | Badania geometrycznych właściwości kruszyw – Ocena zawartości drobnych cząstek – Badania błękitem metylenowym  |
| 11. | PN-EN 933-10  | Badania geometrycznych właściwości kruszyw – Część 10: Ocena zawartości drobnych cząstek – Uziarnienie wypełniaczy (przesiewanie w strumieniu powietrza)             |
| 12. | PN-EN 1097-2  | Badania mechanicznych i fizycznych właściwości kruszyw – Metody oznaczania odporności na rozdrabnianie   |
| 13. | PN-EN 1097-3  | Badania mechanicznych i fizycznych właściwości kruszyw – Oznaczanie gęstości nasypowej i jamistości  |
| 14. | PN-EN 1097-4  | Badania mechanicznych i fizycznych właściwości kruszyw – Część 4: Oznaczanie pustych przestrzeni suchego, zagęszczonego wypełniacza                                  |
| 15. | PN-EN 1097-5  | Badania mechanicznych i fizycznych właściwości kruszyw – Część 5: Oznaczanie zawartości wody przez suszenie w suszarce z wentylacją                                  |
| 16. | PN-EN 1097-6  | Badania mechanicznych i fizycznych właściwości kruszyw – Część 6: Oznaczanie gęstości ziaren i nasiąkliwości   |
| 17. | PN-EN 1097-7  | Badania mechanicznych i fizycznych właściwości kruszyw – Część 7: Oznaczanie gęstości wypełniacza – Metoda piknometryczna  |
| 18. | PN-EN 1097-8  | Badania mechanicznych i fizycznych właściwości kruszyw – Część 8: Oznaczanie polerowalności kamienia   |
| 19. | PN-EN 1367-1  | Badania właściwości cieplnych i odporności kruszyw na działanie czynników atmosferycznych – Część 1: Oznaczanie mrozoodporności                                      |
| 20. | PN-EN 1367-3  | Badania właściwości cieplnych i odporności kruszyw na działanie czynników atmosferycznych – Część 3: Badanie bazaltowej zgorzeli słonecznej metodą gotowania         |
| 21. | PN-EN 1426    | Asfalty i produkty asfaltowe – Oznaczanie penetracji igłą  |
| 22. | PN-EN 1427    | Asfalty i produkty asfaltowe – Oznaczanie temperatury mięknięcia – Metoda Pierścieni i Kula  |
| 23. | PN-EN 1428    | Asfalty i lepiszcza asfaltowe – Oznaczanie zawartości wody w emulsjach asfaltowych – Metoda destylacji azeotropowej  |
| 24. | PN-EN 1429    | Asfalty i lepiszcza asfaltowe – Oznaczanie pozostałości na sicie emulsji asfaltowych oraz trwałości podczas magazynowania metodą pozostałości na sicie               |
| 25. | PN-EN 1744-1  | Badania chemicznych właściwości kruszyw – Analiza chemiczna  |
| 26. | PN-EN 1744-4  | Badania chemicznych właściwości kruszyw – Część 4: Oznaczanie podatności wypełniaczy do mieszanek mineralno-asfaltowych na działanie wody                            |
| 27. | PN-EN 12591   | Asfalty i produkty asfaltowe – Wymagania dla asfaltów drogowych  |
| 28. | PN-EN 12592   | Asfalty i produkty asfaltowe – Oznaczanie rozpuszczalności   |
| 29. | PN-EN 12593   | Asfalty i produkty asfaltowe – Oznaczanie temperatury lamliwości Fraassa   |
| 30. | PN-EN 12606-1 | Asfalty i produkty asfaltowe – Oznaczanie zawartości parafiny – Część 1: Metoda destylacyjna   |
| 31. | PN-EN 12607-1 | Asfalty i produkty asfaltowe – Oznaczanie odporności na twardnienie pod  |

		wpływem ciepła i powietrza – Część 1: Metoda RTFOT Jw. Część 3: Metoda RFT
	i	
	PN-EN 12607-3	
32.	PN-EN 12697-6	Mieszanki mineralno-asfaltowe – Metody badań mieszanek mineralno-asfaltowych na gorąco – Część 6: Oznaczanie gęstości objętościowej metodą hydrostatyczną
33.	PN-EN 12697-8	Mieszanki mineralno-asfaltowe – Metody badań mieszanek mineralno-asfaltowych na gorąco – Część 8: Oznaczanie zawartości wolnej przestrzeni
34.	PN-EN 12697-11	Mieszanki mineralno-asfaltowe – Metody badań mieszanek mineralno-asfaltowych na gorąco – Część 11: Określenie powiązania pomiędzy kruszywem i asfaltem
35.	PN-EN 12697-12	Mieszanki mineralno-asfaltowe – Metody badań mieszanek mineralno-asfaltowych na gorąco – Część 12: Określanie wrażliwości na wodę
36.	PN-EN 12697-13	Mieszanki mineralno-asfaltowe – Metody badań mieszanek mineralno-asfaltowych na gorąco – Część 13: Pomiary temperatury
37.	PN-EN 12697-18	Mieszanki mineralno-asfaltowe – Metody badań mieszanek mineralno-asfaltowych na gorąco – Część 18: Splywanie lepiszcza
38.	PN-EN 12697-22	Mieszanki mineralno-asfaltowe – Metody badań mieszanek mineralno-asfaltowych na gorąco – Część 22: Koleinowanie
39.	PN-EN 12697-27	Mieszanki mineralno-asfaltowe – Metody badań mieszanek mineralno-asfaltowych na gorąco – Część 27: Pobieranie próbek
40.	PN-EN 12697-36	Mieszanki mineralno-asfaltowe – Metody badań mieszanek mineralno-asfaltowych na gorąco – Część 36: Oznaczanie grubości nawierzchni asfaltowych
41.	PN-EN 12846	Asfalty i lepiszcza asfaltowe – Oznaczanie czasu wypływu emulsji asfaltowych lepkościomierzem wypływowym
42.	PN-EN 12847	Asfalty i lepiszcza asfaltowe – Oznaczanie sedymentacji emulsji asfaltowych
43.	PN-EN 12850	Asfalty i lepiszcza asfaltowe – Oznaczanie wartości pH emulsji asfaltowych
44.	PN-EN 13043	Kruszywa do mieszanek bitumicznych i powierzchniowych utwardzeń stosowanych na drogach, lotniskach i innych powierzchniach przeznaczonych do ruchu
45.	PN-EN 13074	Asfalty i lepiszcza asfaltowe – Oznaczanie lepkości z emulsji asfaltowych przez odparowanie
46.	PN-EN 13075-1	Asfalty i lepiszcza asfaltowe – Badanie rozpadu – Część 1: Oznaczanie indeksu rozpadu kationowych emulsji asfaltowych, metoda z wypełniaczem mineralnym
47.	PN-EN 13108-1	Mieszanki mineralno-asfaltowe – Wymagania – Część 1: Beton Asfaltowy
48.	PN-EN 13108-20	Mieszanki mineralno-asfaltowe – Wymagania – Część 20: Badanie typów
49.	PN-EN 13179-1	Badania kruszyw wypełniających stosowanych do mieszanek bitumicznych – Część 1: Badanie metodą Pierścienia i Kuli
50.	PN-EN 13179-2	Badania kruszyw wypełniających stosowanych do mieszanek bitumicznych – Część 2: Liczba bitumiczna
51.	PN-EN 13398	Asfalty i lepiszcza asfaltowe – Oznaczanie nawrotu sprężystego asfaltów modyfikowanych
52.	PN-EN 13399	Asfalty i lepiszcza asfaltowe – Oznaczanie odporności na magazynowanie modyfikowanych asfaltów
53.	PN-EN 13587	Asfalty i lepiszcza asfaltowe – Oznaczanie ciągliwości lepiszczy asfaltowych metodą pomiaru ciągliwości
54.	PN-EN 13588	Asfalty i lepiszcza asfaltowe – Oznaczanie kohezji lepiszczy asfaltowych metodą testu wahadłowego
55.	PN-EN 13589	Asfalty i lepiszcza asfaltowe – Oznaczanie ciągliwości modyfikowanych asfaltów – Metoda z duktylometrem
56.	PN-EN 13614	Asfalty i lepiszcza asfaltowe – Oznaczanie przyczepności emulsji bitumicznych przez zanurzenie w wodzie – Metoda z kruszywem
57.	PN-EN 13703	Asfalty i lepiszcza asfaltowe – Oznaczanie energii deformacji
58.	PN-EN 13808	Asfalty i lepiszcza asfaltowe – Zasady specyfikacji kationowych emulsji asfaltowych
59.	PN-EN 14023	Asfalty i lepiszcza asfaltowe – Zasady specyfikacji asfaltów modyfikowanych polimerami
60.	PN-EN 14188-1	Wypełniacze złączy i zalewy – Część 1: Specyfikacja zalew na gorąco

- |     |                |   |
|-----|----------------|---|
| 61. | PN-EN 14188-2  | Wypełniacze złączy i zalewy – Część 2: Specyfikacja zalew na zimno                                      |
| 62. | PN-EN 22592    | Przetwory naftowe – Oznaczanie temperatury zapłonu i palenia – Pomiar metodą otwartego tygła Clevelanda |
| 63. | PN-EN ISO 2592 | Oznaczanie temperatury zapłonu i palenia – Metoda otwartego tygła Clevelanda                            |

### 10.3. Wymagania techniczne

WT-1 Kruszywa 2010. Kruszywa do mieszanek mineralno-asfaltowych i powierzchniowych utrwaleń na drogach krajowych - Zarządzenie nr 102 Generalnego Dyrektora Dróg Krajowych i Autostrad z dnia 19 listopada 2010 r.  
WT-2 Nawierzchnie asfaltowe 2010. Nawierzchnie asfaltowe na drogach krajowych - Zarządzenie nr 102 Generalnego Dyrektora Dróg Krajowych i Autostrad z dnia 19 listopada 2011 r.  
WT-3 Emulsje asfaltowe 2009. Kationowe emulsje asfaltowe na drogach publicznych

### 10.4. Inne dokumenty

Rozporządzenie Ministra Transportu i Gospodarki Morskiej z dnia 2 marca 1999 r. w sprawie warunków technicznych, jakim powinny odpowiadać drogi publiczne i ich usytuowanie (Dz.U. nr 43, poz. 430)  
Katalog typowych konstrukcji nawierzchni podatnych i półsztywnych. Generalna Dyrekcja Dróg Publicznych – Instytut Badawczy Dróg i Mostów, Warszawa 1997



## D-05.03.23. NAWIERZCHNIA Z KOSTKI BETONOWEJ

### 1. WSTĘP

#### 1.1. Przedmiot ST

Przedmiotem niniejszej specyfikacji technicznej są przepisy dotyczące wykonania nawierzchni z kostki betonowej w związku z przebudową drogi dojazdowej i wymiany nawierzchni drogi wewnętrznej w msc. Górowo..

#### 1.2. Zakres stosowania ST

Specyfikacja techniczna (ST) stanowi obowiązujący dokument przetargowy i kontraktowy przy zleceniu realizacji robót wymienionych w pkt 1.1.

#### 1.3. Zakres robót objętych ST

ST obejmuje wszystkie roboty związane z wykonaniem kontrolą i odbiorem konstrukcji nawierzchni z kostki betonowej. Zakres robót obejmuje wykonanie nawierzchni z kostki betonowej szarej grub.8 cm.

#### 1.4. Określenia podstawowe

1.4.1. Kostka betonowa brukowa – kształtka wytwarzana z betonu metodą wibroprasowania. Produkowana jest jako kształtka jednowarstwowa lub w dwóch warstwach połączonych ze sobą trwale w procesie produkcji.

1.4.2. Pozostałe określenia podstawowe - zgodnie z obowiązującymi odpowiednimi polskimi normami i definicjami podanymi w ST D-00.00.00 "Wymagania ogólne".

#### 1.5. Ogólne wymagania dotyczące robót

Ogólne wymagania dotyczące robót podano w ST D-00.00.00 "Wymagania ogólne".

## 2. MATERIAŁY

Ogólne wymagania dotyczące materiałów

Ogólne wymagania dotyczące materiałów , ich pozyskiwania i składowania, podano w ST D-00.00.00. „Wymagania ogólne” pkt.2

#### 2.1. Kostka betonowa – wymagania

##### 2.1.1. Aprobata techniczna

Warunkiem dopuszczenia do stosowania betonowej kostki brukowej w budownictwie drogowym jest posiadanie aprobaty technicznej.

##### 2.1.2. Wygląd zewnętrzny

Struktura wyrobu powinna być zwarta, bez rys, pęknięć, plam i ubytków. Powierzchnia górna kostek powinna być równa i szorstka a krawędzie kostek równe i proste, wklęsnięcia nie powinny przekraczać 2 mm

##### 2.1.3. Kształt, wymiary i kolor kostki betonowej

Zastosowano kostkę o grubości 80 mm fazowaną, szara.

Tolerancje wymiarowe wynoszą:

- na długości  $\pm 3$  mm,
- na szerokości  $\pm 3$  mm,
- na grubości  $\pm 5$  mm.

##### 2.1.4. Wytrzymałość na ściskanie

Wytrzymałość na ściskanie po 28 dniach (średnio z 6 kostek) nie powinna być mniejsza niż 60 MPa. Dopuszczalna najniższa wytrzymałość pojedynczej kostki nie powinna być mniejsza niż 50 MPa (w ocenie statystycznej z co najmniej 10 kostek).

#### 2.1.5. Nasiąkliwość

Nasiąkliwość kostek betonowych powinna odpowiadać wymaganiom normy PN-B-06250 i wynosić nie więcej niż 5%.

#### 2.1.6. Odporność na działanie mrozu

Odporność kostek betonowych na działanie mrozu powinna być badana zgodnie z wymaganiami PN-B-06250.

Odporność na działanie mrozu po 50 cyklach zamrażania i odmrażania próbek jest wystarczająca, jeżeli:

- próbka nie wykazuje pęknięć
- strata masy nie przekracza 5%
- obniżenie wytrzymałości na ściskanie w stosunku do wytrzymałości próbek nie zamrażanych nie jest większe niż 20%.

#### 2.1.7. Ścieralność

Ścieralność kostek betonowych określona na tarczy Boehmego wg PN-B-04111 powinna wynosić nie więcej niż 4 mm.

#### 2.1.8. Materiały do produkcji betonowych kostek brukowych

##### 2.1.8.1. Cement

Do produkcji kostki brukowej należy stosować ceuent portlandzki, bez dodatków, klasy nie niższej niż „32,5”. Zaleca się stosowanie cementu o jasnym kolorze. Cement powinien odpowiadać wymaganiom PN-B-19701.

##### 2.1.8.2. Kruszywo

Należy stosować kruszywa mineralne odpowiadające wymaganiom PN-B-06712.

Uziarnienie kruszywa powinno być ustalone w receptce laboratoryjnej mieszanki betonowej, przy założonych parametrach wymaganych do produkowanego wyrobu.

##### 2.1.8.3. Woda

Właściwości i kontrola wody stosowanej do produkcji kostki brukowej powinny odpowiadać wymaganiom PN-B-32250.

##### 2.1.8.4. Dodatki

Do produkcji kostek betonowych stosuje się dodatki w postaci plastyfikatorów i barwników, zgodnie z receptą laboratoryjną. Plastyfikatory zapewniają gotowym wyrobom większą wytrzymałość, mniejszą nasiąkliwość i większą odporność na niskie temperatury i działanie soli. Stosowane barwniki powinny zapewnić kostce trwale zabarwienie. Powinny to być barwniki nieorganiczne.

### 3. SPRZĘT

#### 3.1. Ogólne wymagania dotyczące sprzętu

Ogólne wymagania dotyczące sprzętu podano w ST D-00.00.00. „Wymagania ogólne” pkt 3.

#### 3.2. Sprzęt do wykonywania nawierzchni z kostki brukowej

Roboty wykonywać ręcznie przy pomocy drobnego sprzętu z zastosowaniem:

- betoniarek do przygotowania podsypki cementowo-piaskowej,
- wibratorów płytowych z osłoną z tworzywa sztucznego,

### 4. TRANSPORT

#### 4.1. Ogólne wymagania dotyczące transportu



Ogólne wymagania dotyczące transportu podano w ST D-00.00.00. 'Wymagania ogólne' pkt 4.

#### 4.2. Transport betonowych kostek brukowych

Kostka betonowa powinna być przewożona dowolnymi środkami transportu po osiągnięciu przez beton wytrzymałości minimum 0,7R. Kostkę betonową należy układać na środkach transportowych płaszczyznami górnymi ku sobie, rębem w kierunku jazdy. Kostka powinna być zabezpieczona przed przemieszczeniem się i uszkodzeniami w czasie transportu, a górna ich warstwa nie powinna wystawać poza ściany środka transportu więcej niż 1/3 wysokości tej kostki.

### **5. WYKONANIE ROBÓT**

#### 5.1. Ogólne zasady wykonania robót

Ogólne zasady wykonania robót podano w ST D-00.00.00. „Wymagania ogólne” pkt 5.

#### 5.2. Podłoże

Grunt podłoża powinien być jednolity, przepuszczalny i zabezpieczony przed skutkami przemarzania.

#### 5.3. Podbudowa

Podbudowę pod kostkę betonową stanowi kruszywo mieszanek niezwiązane C<sub>50/30</sub>.

#### 5.4. Podsypka

Zastosowano podsypkę cementowo-piaskową 1:4.  
Na podsypkę stosować piasek odpowiadający wymaganiom PN-B-06712.

#### 5.5. Układanie kostki betonowej

Kostkę należy układać na wykonanej warstwie podsypki cem.-piaskowej po wykonaniu podbudowy. Kostkę układa się na podsypce w taki sposób, aby szczeliny między kostkami wynosiły od 2 do 3 mm. Kostkę należy układać około 1,5 cm wyżej od projektowanej niwelety powierzchni, gdyż w czasie wibrowania podsypka ulega zagęszczeniu. Po ułożeniu kostki, szczeliny należy wypełnić piaskiem, a następnie zamieść powierzchnię ułożonych kostek i przystąpić do ubijania nawierzchni. Do ubijania ułożonej nawierzchni stosuje się wibratory płytowe z osłoną z tworzywa sztucznego dla ochrony kostek przed uszkodzeniem i zabrudzeniem. Po ubiciu nawierzchni należy uzupełnić szczeliny piaskiem i zamieść nawierzchnię. Nawierzchnia z wypełnieniem spoin piaskiem nie wymaga pielęgnacji – może być zaraz oddana do ruchu.

### **6. KONTROLA JAKOŚCI ROBÓT**

#### 6.1. Ogólne zasady kontroli jakości robót

Ogólne zasady kontroli jakości robót podano w ST D-00.00.00. „Wymagania ogólne” pkt 6.

#### 6.2. Kontrola przed przystąpieniem do robót

Przed przystąpieniem do wykonywania robót Wykonawca powinien sprawdzić czy producent kostek brukowych posiada atest wyrobn wg pkt 2.2.1. niniejszej ST. Niezależnie od posiadanego atestu, Wykonawca powinien żądać od producenta wyników bieżących badań na ściskanie. Zaleca się, aby do badania wytrzymałości na ściskanie pobierać 6 próbek. Poza tym, przed przystąpieniem do robót Wykonawca sprawdza wyrób w zakresie wymagań podanych w pkt 2.2.2. i 2.2.3. i wyniki badań przedstawia Inżynierowi do akceptacji.

#### 6.3. Kontrola w czasie robót

##### 6.3.1. Sprawdzenie podłoża i podsypki

Sprawdzenie podłoża i podsypki polega na stwierdzeniu ich zgodności z dokumentacją projektową i odpowiednimi ST.

##### 6.3.2. Sprawdzenie podsypki

Sprawdzenie podsypki w zakresie grubości i wymaganych spadków poprzecznych i podłużnych polega na stwierdzeniu zgodności z dokumentacją projektową oraz pkt 5.5. niniejszej ST.

#### 6.3.3. Sprawdzenie wykonania nawierzchni

Sprawdzenie prawidłowości wykonania nawierzchni na zjazdach z betonowych kostek brukowych polega na stwierdzeniu zgodności z dokumentacją projektową oraz wymaganiami pkt 5.6 niniejszej ST:

- pomiar szerokości spoin,
- sprawdzenie prawidłowości ubijania (wibrowania),
- sprawdzenie prawidłowości wypełnienia spoin,
- sprawdzenie, czy przejęty deseń (wzór) i kolor nawierzchni jest zachowany.

#### 6.4. Kontrola po wykonaniu robót

##### 6.4.1. Nierówności podłużne

Nierówności podłużne nawierzchni należy ocenić wizualnie.

##### 6.4.2. Spadki poprzeczne

Spadki poprzeczne nawierzchni powinny być zgodne z dokumentacją projektową z tolerancją  $\pm 0,5\%$ .

##### 6.4.3. Niwelleta nawierzchni

Różnice pomiędzy rzędnymi wykonanej nawierzchni i rzędnymi projektowanymi nie powinny przekraczać  $\pm 1$  cm.

##### 6.4.4. Szerokość nawierzchni

Szerokość nawierzchni nie może różnić się od szerokości projektowanej o więcej niż  $\pm 5$  cm.

##### 6.4.5. Grubość podsypki

Dopuszczalne odchyłki od projektowanej grubości podsypki nie powinny przekraczać  $\pm 1$  cm.

#### 6.5. Częstotliwość pomiarów

Pomiary cech geometrycznych wymienionych w pkt 6.4 muszą być przeprowadzane na bieżąco oraz w miejscach poleconych przez Inżyniera.

### 7. OBMIAR ROBÓT

#### 7.1. Ogólne zasady odbioru robót

Ogólne zasady odbioru robót podano w ST D-00.00.00. „Wymagania ogólne” pkt 7.

#### 7.2. Jednostka obmiarowa

Jednostką obmiarową jest  $m^2$  (metr kwadratowy) wykonanej nawierzchni z kostki betonowej.

### 8. ODBIÓR ROBÓT

#### 8.1. Ogólne zasady odbioru robót

Ogólne zasady odbioru robót podano w ST D-00.00.00. „Wymagania ogólne” pkt 8. Roboty uznaje się za wykonane zgodnie z dokumentacją projektową, ST i wymaganiami Inżyniera, jeżeli wszystkie pomiary i badania z zachowaniem tolerancji według pkt 6 dały wyniki pozytywne.

#### 8.2. Odbiór robót zanikających i ulegających zakryciu.

Odbiorowi robót zanikających i ulegających zakryciu podlegają:  
- przygotowanie podłoża.

- wykonanie podbudowy,
- wykonanie podsypki,

Zasady ich odbioru są określone w ST D-00.00.00. „Wymagania ogólne”

## **9. PODSTAWA PŁATNOŚCI**

### 9.1. Ogólne ustalenia dotyczące podstawy płatności

Ogólne ustalenia dotyczące podstawy płatności podano w ST D-00.00.00. „Wymagania ogólne” pkt 9.

### 9.2. Cena jednostki obmiarowej

Cena wykonania 1 m<sup>2</sup> nawierzchni z kostki betonowej obejmuje:

- prace pomiarowe i roboty przygotowawcze,
- oznakowanie robót,
- dostarczenie materiałów,
- wykonanie podsypki,
- ułożenie i ubicie kostki,
- wypełnienie spoin,
- przeprowadzenie badań i pomiarów wymaganych w specyfikacji technicznej.

## **10. PRZEPISY ZWIĄZANE**

### 10.1 Normy

- |                     |  |
|---------------------|--|
| 1. PN-B-04111       | Materialy kamienne. Oznaczanie ścieralności na tarczy Boehmego   |
| 2. PN-B-06250       | Beton zwykły   |
| 3. PN-B-06712       | Kruszywa mineralne do betonu zwykłego  |
| 4. PN-B-19701       | Cement. Cement powszechnego użytku. Skład, wymagania i ocena zgodności   |
| 5. PN-B-32250       | Materialy budowlane. Woda do betonów i zapraw.   |
| 6. BN-80/6775-03/04 | Prefabrykaty budowlane z betonu. Elementy nawierzchni dróg, ulic, parkingów i torowisk tramwajowych. Krawężniki i obrzeża. |
| 7. BN-68/8931-01    | Drogi samochodowe. Oznaczanie wskaźnika piaskowego.  |
| 8. BN-68/8931-04    | Drogi samochodowe. Pomiary równości nawierzchni planografem i łata.  |



## D - 06.01.01. UMOCNIE NIE POWIERZCHNIOWE SKARP

### 1. WSTĘP

Przedmiotem niniejszej specyfikacji technicznej są przepisy dotyczące wykonania i odbioru robót w związku z przebudową drogi dojazdowej i wymiany nawierzchni drogi wewnętrznej w msc. Górowo.

#### 1.2. Zakres stosowania ST

Specyfikacja techniczna (ST) stanowi obowiązujący dokument przetargowy i kontraktowy przy zleceniu realizacji robót wymienionych w pkt 1.1.

#### 1.3. Zakres robót objętych ST

Ustalenia zawarte w niniejszej specyfikacji dotyczą zasad prowadzenia robót związanych z trwałym powierzchniowym umocnieniem skarp poprzez humusowanie z obsianiem mieszanką traw.

#### 1.4. Określenia podstawowe

**1.4.1. Rów** - otwarty wykop, który zbiera i odprowadza wodę.

**1.4.2. Ziemia urodzajna (humus)** - ziemia roślinna zawierająca co najmniej 2% części organicznych.

**1.4.3. Brukowiec** - kamień narzutowy nicobrobiony (otoczak) lub obrobiony w kształcie nieregularnym i zaokrąglonych krawędziach.

**1.4.4. Humusowanic** - zespół czynności przygotowujących powierzchnię gruntu do obudowy roślinnej, obejmujący dogęszczenie gruntu, rowkowanie, naniesienie ziemi urodzajnej z jej grabieniem (bronowaniem) i dogęszczeniem.

**1.4.5. Pozostałe określenia podstawowe** są zgodne z odpowiednimi polskimi normami i z definicjami podanymi w ST D-M-00.00.00 „Wymagania ogólne” pkt 1.4.

#### 1.5. Ogólne wymagania dotyczące robót

Ogólne wymagania dotyczące robót podano w ST D-M-00.00.00 „Wymagania ogólne” pkt 1.5.

## 2. MATERIAŁY

### 2.1. Ogólne wymagania dotyczące materiałów

Ogólne wymagania dotyczące materiałów, ich pozyskiwania i składowania, podano w ST D-M-00.00.00 „Wymagania ogólne” pkt 2.

### 2.2. Rodzaje materiałów

Materiałami stosowanymi przy umacnianiu skarp są:

- darnina,
- ziemia urodzajna,
- nasiona traw oraz roślin motylkowatych,

### 2.3. Ziemia urodzajna (humus)

Ziemia urodzajna pochodzi z robót przygotowawczych, ZDJĘCIE HUMUSU i powinna zawierać co najmniej 2% części organicznych. Ziemia urodzajna powinna być wilgotna i pozbawiona kamieni większych od 5 cm oraz wolna od zanieczyszczeń obcych.

W przypadkach wątpliwych Kierownik projektu może zlecić wykonanie badań w celu stwierdzenia, że ziemia urodzajna odpowiada następującym kryteriom:

optymalny skład granulometryczny:

frakcja ilasta ( $d < 0,002$ mm)	12 - 18%,
frakcja pylasta (0,002 do 0,05mm)	20 - 30%,
frakcja piaszczysta (0,05 do 2,0 mm)	45 - 70%,
zawartość fosforu ( $P_2O_5$ )	$> 20$ mg/m <sup>2</sup> ,
zawartość potasu ( $K_2O$ )	$> 30$ mg/m <sup>2</sup> ,
kwasowość pH	$\geq 5,5$ .

#### 2.4. Nasiona traw

Wybór gatunków traw należy dostosować do rodzaju gleby i stopnia jej zawilgocenia. Zaleca się stosować mieszanki traw o drobnym, gęstym ukorzeniu, spełniające wymagania PN-R-65023:1999 i PN-B-12074:1998.

### **3. SPRZĘT**

#### 3.1. Ogólne wymagania dotyczące sprzętu

Ogólne wymagania dotyczące sprzętu podano w ST D-M-00.00.00 „Wymagania ogólne” pkt 3.

#### 3.2. Sprzęt do wykonania robót

Wykonawca przystępujący do wykonania umocnienia techniczno-biologicznego powinien wykazać się możliwością korzystania z następującego sprzętu:

ubijaków o ręcznym prowadzeniu,

plyt ubijających,

cysterny z wodą pod ciśnieniem (do zraszania) oraz węży do podlewania (miejsc niedostępnych).

### **4. TRANSPORT**

#### 4.1. Ogólne wymagania dotyczące transportu

Ogólne wymagania dotyczące transportu podano w ST D-M-00.00.00 „Wymagania ogólne” pkt 4.

#### 4.2. Transport materiałów

##### 4.2.1. Transport humusu

Humus można przewozić dowolnymi środkami transportu.

##### 4.2.2. Transport nasion traw

Nasiona traw można przewozić dowolnymi środkami transportu w warunkach zabezpieczających je przed zawilgoceniem.

### **5. WYKONANIE ROBÓT**

#### 5.1. Ogólne zasady wykonania robót

Ogólne zasady wykonania robót podano w ST D-M-00.00.00 „Wymagania ogólne” pkt 5.

#### 5.2. Humusowanie

Humusowanie powinno być wykonywane od górnej krawędzi skarpy do jej dolnej krawędzi. Warstwa ziemi urodzajnej powinna sięgać poza górną krawędź skarpy i poza podnóże skarpy nasypu od 15 do 25 cm.

Grubość pokrycia ziemi urodzajną powinna wynosić od 10 do 15 cm po moletowaniu i zagęszczeniu, w zależności od gruntu występującego na powierzchni skarpy.

W celu lepszego powiązania warstwy ziemi urodzajnej z gruntem, na powierzchni skarpy należy wykonywać rowki poziome lub pod kątem 30° do 45° o głębokości od 3 do 5 cm, w odstępach co 0,5 do 1,0 m. Ułożoną warstwę ziemi urodzajnej należy zagrabzić i lekko zagęścić przez ubicie ręczne lub mechaniczne.

#### 5.3. Umocnienie skarp przez obsianie trawą i roślinami motylkowatymi

Proces umocnienia powierzchni skarp i rowów poprzez obsianie nasionami traw i roślin motylkowatych polega na:

wytworzeniu na skarpie warstwy ziemi urodzajnej przez:

humusowanie (patrz pkt 5.2), lub,

wymieszanie gruntu skarpy z naniesionymi osadami ściekowymi za pomocą osprzętu agrouprawowego, aby uzyskać zawartość części organicznych warstwy co najmniej 1%,

obsianiu warstwy ziemi urodzajnej kompozycjami nasion traw, roślin motylkowatych i bylin w ilości od 18 g/m<sup>2</sup> do 30 g/m<sup>2</sup>, dobranych odpowiednio do warunków siedliskowych (rodzaju podłoża, wystawy oraz pochylecia skarpy),

naniesieniu na obsianą powierzchnię tymczasowej warstwy przeciwerozyjnej (patrz pkt 5.4) metodą mulczowania lub hydromulczowania.

W okresach suchych należy systematycznie zraszać wodą obsiane powierzchnie.

## 6. KONTROLA JAKOŚCI ROBÓT

### 6.1. Ogólne zasady kontroli jakości robót

Ogólne zasady kontroli jakości robót podano w ST D-M-00.00.00 „Wymagania ogólne” pkt 6.

### 6.2. Kontrola jakości humisowania i obsiania

Kontrola polega na ocenie wizualnej jakości wykonanych robót i ich zgodności z ST, oraz na sprawdzeniu daty ważności świadectwa wartości siewnej wysianej mieszanki nasion traw.

Po wzejściu roślin, łączna powierzchnia nie porośniętych miejsc nie powinna być większa niż 2% powierzchni obsianej skarpy, a maksymalny wymiar pojedynczych nie zatrawionych miejsc nie powinien przekraczać 0.2 m<sup>2</sup>. Na zarośniętej powierzchni nie mogą występować wyłobienia erozyjne ani lokalne zsuwy.

## 7. OBMIAR ROBÓT

### 7.1. Ogólne zasady obmiaru robót

Ogólne zasady obmiaru robót podano w ST D-M-00.00.00 „Wymagania ogólne” pkt 7.

### 7.2. Jednostka obmiarowa

Jednostką obmiarową jest: m<sup>2</sup> (metr kwadratowy)

## 8. ODBIÓR ROBÓT

Ogólne zasady odbioru robót podano w ST D-M-00.00.00 „Wymagania ogólne” pkt 8.

Roboty uznaje się za wykonane zgodnie z dokumentacją projektową, ST i wymaganiami Kierownika projektu, jeżeli wszystkie pomiary i badania z zachowaniem tolerancji wg pktu 6 dały wyniki pozytywne.

## 9. PODSTAWA PŁATNOŚCI

### 9.1. Ogólne ustalenia dotyczące podstawy płatności

Ogólne ustalenia dotyczące podstawy płatności podano w ST D-M-00.00.00 „Wymagania ogólne” pkt 9.

### 9.2. Cena jednostki obmiarowej

Cena wykonania 1m<sup>2</sup> umocnienia skarp obejmuje:

- roboty pomiarowe i przygotowawcze,
- dostarczenie i wbudowanie materiałów,
- ew. pielęgnacja spoin,
- uporządkowanie terenu,
- przeprowadzenie badań i pomiarów wymaganych w specyfikacji technicznej.

## 10. PRZEPISY ZWIĄZANE

### 10.1. Normy

- |                    |  |
|--------------------|--|
| 1. PN-B-11104:1960 | Materiały kamienne. Brukowiec  |
| 2. PN-B-11111:1996 | Kruszywa mineralne. Kruszywo naturalne do nawierzchni drogowych. Żwir i mieszanka                                  |
| 3. PN-B-11113:1996 | Kruszywa mineralne. Kruszywo naturalne do nawierzchni drogowych. Piasek  |
| 4. PN-B-12074:1998 | Urządzenia wodno-melioracyjne. Umacnianie i zadarnianie powierzchni biowłókniną. Wymagania i badania przy odbiorze |
| 5. PN-B-12099:1997 | Zagospodarowanie pomelioracyjne. Wymagania i metody badań  |
| 6. PN-R-65023:1999 | Materiał siewny. Nasioua roślin rolniczych   |

### 10.2. Inne materiały

Katalog powtarzalnych elementów drogowych (KPED), Transprojekt-Warszawa, 1979.

Warunki techniczne. Drogowe kationowe emulsje asfaltowe EmA-99. Informacje, instrukcje - zeszyt 60, IBDiM, Warszawa, 1999.



## D - 08.01.01. KRAWĘŻNIKI BETONOWE

### 1. WSTĘP

#### 1.1. Przedmiot ST

Przedmiotem niniejszej specyfikacji technicznej (ST) są przepisy dotyczące wykonania i odbioru robót w związku z przebudową drogi dojazdowej i wymiany nawierzchni drogi wewnętrznej w msc. Górowo.

#### 1.2. Zakres stosowania ST

Specyfikacja techniczna (ST) stanowi obowiązujący dokument przetargowy i kontraktowy przy zlecaniu realizacji robót wymienionych w pkt. 1.1.

#### 1.3. Zakres robót objętych ST

ST obejmuje wszystkie roboty związane z wykonaniem, kontrolą i odbiorem robót krawężników betonowych typ lekki na ławie betonowej z oporem i krawężników najazdowych o wym 15x25 na ławie zwykłej.

Zakres robót podano w przedmiarze robót.

#### 1.4. Określenia podstawowe

- 1.4.1. Ława - warstwa nośna służąca do umocnienia krawężnika oraz przenosząca obciążenie krawężnika na grunt.
- 1.4.2. Podsypka - warstwa wyrównawcza ułożona na ławie.
- 1.4.3. Pozostałe określenia podstawowe - zgodnie z obowiązującymi odpowiednimi polskimi normami i definicjami podanymi w ST D-00.00.00. "Wymagania ogólne".

#### 1.5. Ogólne wymagania dotyczące robót

Ogólne wymagania dotyczące robót podano w ST D-00.00.00. "Wymagania ogólne".

## 2. MATERIAŁY

### 2.1. Krawężniki betonowe

#### 2.1.1. Wymiary krawężników betonowych

Zastosowano krawężniki betonowe typ lekki o wym. 15x30x100cm.

#### 2.1.2. Dopuszczalne odchyłki wymiarów krawężników.

Dopuszczalne odchyłki wymiarów krawężników betonowych wynoszą:

- dla długości  $\pm 8$  mm,
- dla szerokości i wysokości  $\pm 3$  mm.

#### 2.1.3. Dopuszczalne wady i uszkodzenia krawężników betonowych

Powierzchnie krawężników powinny być bez rys pęknięć i ubytków betonu o fakturze z formy lub zatartej zgodnie z wymaganiami dokumentacji projektowej. Krawędzie elementów powinny być równe i proste. Dopuszczalne wady krawężników betonowych:

- wklęsłość lub wypukłość powierzchni krawężników 2 mm,
- szczyrby i uszkodzenia krawędzi i naroży na powierzchni górnej niedopuszczalne,
- szczyrby i uszkodzenia krawędzi i naroży na pozostałych powierzchniach:
  - a) max 2 sztuki,
  - b) długość 20 mm,
  - c) głębokość 6 mm,

#### 2.1.4. Składowanie

Krawężniki betonowe powinny być składowane w pozycji wbudowania na otwartej przestrzeni na podłożu wyrównanym i odwodnionym.

### 2.1.5. Kontrola

Sprawdzenie wyglądu zewnętrznego należy przeprowadzić na podstawie oględzin elementu przez pomiar i policzenie uszkodzeń występujących na powierzchniach krawężniach elementu. Pomiar długości i głębokości uszkodzeń należy wykonać za pomocą przymiaru stalowego lub suwniarki z dokładnością do 1 mm zgodnie z PN-80/B-10021.

Sprawdzenie kształtu i wymiarów elementów należy przeprowadzić z dokładnością do 1 mm przy użyciu suwniarki oraz przymiaru stalowego lub taśmy. Sprawdzenie kątów prostych w narożach elementów wykonuje się przez przyłożenie kątownika do badanego naroża i zmierzenia odchyłek z dokładnością do 1 mm.

W razie wystąpienia wątpliwości Inżynier może zmienić sposób pobierania próbek lub poszerzyć zakres kontroli krawężników o inny rodzaj badań które Wykonawca wykona na swój koszt.

### 2.2. Cement

Cement użyty do wytwarzania podsypki cementowo-piaskowej powinien odpowiadać PN-B-19701 . Transport i przechowywanie cementu powinny być zgodne z BN-88/6731-08.

### 2.3. Woda

Woda stosowana do podsypki i zaprawy cementowo-piaskowej powinna być odmiany "1" i odpowiadać wymaganiom PN-88/B-32250.

Barwa wody powinna odpowiadać barwie wody wodociągowej. Woda nie powinna wydzielać zapachu gnilnego i nie powinna zawierać zawiesiny np. grudek kłaczków.

### 2.4. Beton

Do wykonania lawy należy stosować beton wg PN-EN 206-1:klasy C8/10 (B10).

### 2.5. Podsypka cementowo-piaskowa

Jako podsypkę pod krawężniki należy stosować podsypkę cementowo-piaskową w stosunku 1:4.

## 3. SPRZĘT

Roboty wykonywać ręcznie przy pomocy drobnego sprzętu z zastosowaniem:

- betoniarek do wytwarzania betonu i zapraw oraz przygotowania podsypki cementowo-piaskowej.
- wibratorów płytowych, ubijaków ręcznych lub mechanicznych.

## 4. TRANSPORT

Krawężniki układać należy na środkach transportowych w pozycji pionowej z nachyleniem w kierunku jazdy. Krawężniki powinny być zabezpieczone przed przemieszczaniem się i uszkodzeniami w czasie transportu, a górna warstwa nie powinna wystawać poza ściany środka transportowego więcej niż 1/3 wysokości tej warstwy.

## 5. WYKONANIE ROBÓT

### 5.1. Lawy

Lawy betonowe wykonuje się z betonu C8/10 w szalowaniu. Beton rozścielony w szalowaniu musi być wyrównany warstwami. Betonowanie law należy wykonywać zgodnie z wymaganiami PN-63/B-06251, przy czym w odcinkach betonowych należy stosować co 50 m szczeliny dylatacyjne wypełnione bitumiczną masą zalewową odpowiadającą BN-74/6771-04.

Szczeliny należy starannie oczyścić na pełną wysokość lawy i osuszyć przed zalaniem ich bitumiczną masą zalewową. Przed zalaniem należy podgrzać masę zalewową do temperatury 150-170°C.

### 5.2. Ustawienie krawężników

Ustawienie krawężników na lawach betonowych należy wykonać na podsypce cementowo-piaskowej. Grubość warstwy podsypki cementowo piaskowej wynosić 5 cm po zagęszczeniu.

### 5.3. Wypełnianie spoin

Spoiny krawężników nie powinny przekraczać szerokości 1 cm. spoiny należy wypełnić zaprawą cementowo-piaskową, przygotowaną w stosunku 1 : 2.

Spoiny krawężników przed zalaniem zaprawą należy oczyścić i zmyć wodą. Dla zabezpieczenia przed wpływami temperatury krawężniki ustawione na zaprawie cementowo - piaskowej i o spoinach zalanych zaprawą należy zalewać co 50 m bitumiczną masą zalewową nad szczeliną dylatacyjną ławy. Bitumiczną masą zalewową należy uszczelnić połączenie istniejącej nawierzchni z nowym krawężnikiem.

#### 5.4. Krawężniki i oporniki

##### 5.4.1. Światło krawężnika

Światło krawężników betonowych wynosi zgodnie z dokumentacją.

##### 5.4.2. Niweleta podłużna krawężnika

Niweleta podłużna krawężnika przedstawiono na profilu podłużnym i dostosowana jest do krawędzi jezdni.

### **6. KONTROLA JAKOŚCI ROBÓT**

#### 6.1. Kontrola przed przystąpieniem do robót

Przed przystąpieniem do wykonywania robót Wykonawca powinien sprawdzić sprawność sprzętu, środków transportu, zasoby sprowadzonych materiałów oraz inne czynniki zapewniające możliwość prowadzenia robót zgodnie z PZJ.

#### 6.2. Kontrola w czasie wykonywania robót

W czasie wykonywania robót Wykonawca powinien prowadzić doraźne kontrole wszystkich asortymentów robót składających się na ogólny element. Kontrola obejmować powinna zgodność wykonywanych robót z dokumentacją projektową, ustaleniami zawartymi w punkcie 5 ST - "Wykonywanie robót" oraz w zakresie rodzaju badań i tolerancji wykonania robót podanych w tym punkcie. Częstotliwość kontroli powinna być uzależniona od potrzeb gwarantujących wykonanie robót zgodnie z wynaganiem nie rzadziej jednak niż przed wpływem każdego dnia roboczego.

#### 6.3. Kontrola po wykonaniu robót

##### 6.3.1. Kontrola ław

Przy wykonywaniu ław badaniu podlegają:

a) Zgodność profilu podłużnego górnej powierzchni ław z dokumentacją projektową.

Profil podłużny górnej powierzchni ławy powinien być zgodny z projektowaną niweletą. Dopuszczalne odchylenia mogą wynosić  $\pm 0,5$  cm na całym odcinku.

b) Wymiary ław

Wymiary ław należy sprawdzić w dwóch dowolnie wybranych punktach na każde 50 m ławy. Tolerancje wymiarów wynoszą:

- dla wysokości  $\pm 10$  % wysokości projektowej,
- dla szerokości ławy  $\pm 20$  % szerokości projektowej.

c) Zgodność wymiarów szerokości górnej powierzchni ław z dokumentacją projektową.

Tolerancja wymiarów szerokości górnej powierzchni ław z dokumentacją projektową wynosi 20 % szerokości projektowanej.

d) Równość górnej powierzchni ław.

Równość górnej powierzchni ławy sprawdza się przez przyłożenie w dwóch punktach na każde 50 m ławy, trzymetrowej łaty brukarskiej.

Prześwit pomiędzy górną powierzchnią ławy i przyłożoną łatą nie może przekraczać 1 cm.

e) Odchylenie linii ław od projektowanego kierunku. Dopuszczalne odchylenie linii ław od projektowanego kierunku nie może przekraczać  $\pm 2$  cm na 50 m wykonanej ławy.

#### 6.3.2. Dopuszczalne odchylenia linii krawężników w planie

Dopuszczalne odchylenie linii krawężników w planie od linii projektowanej wynosi  $\pm 1$  cm na każde 50m ustawionego krawężnika.

#### 6.3.3. Dopuszczalne odchylenie niwelety krawężników

Dopuszczalne odchylenie niwelety górnej płaszczyzny krawężnika od niwelety projektowanej może wynosić 1 cm na każde 50 m badanego niwelacją ciągu krawężnika.

#### 6.3.4. Równość górnej powierzchni krawężników

Równość górnej powierzchni krawężników sprawdza się przez przłożenie w dwóch punktach na każde 50 m krawężnika trzymetrowej łaty brukarskiej. Prześwit pomiędzy górną powierzchnią krawężnika i przyłożoną latą nie może przekraczać 1 cm.

#### 6.3.5. Dokładność wypełnienia spoin krawężników

Dokładność wypełnienia spoin bada się na każdym 10 metrach ustawionego krawężnika. Spoiny muszą być wypełnione całkowicie na pełną głębokość.

Odbiór robót może być dokonany jeżeli wszystkie badania dadzą wynik pozytywny.

### 7. OBMIAR ROBÓT

Jednostką obmiarową krawężnika betonowego jest 1 m.

### 8. ODBIÓR ROBÓT

Odbiór elementów ulic dokonywany jest na zasadach odbioru robót zanikających i ulegających zakryciu. Odbiór elementów ulic powinien być przeprowadzony w czasie umożliwiającym wykonanie ewentualnych napraw wadliwie wykonanych robót bez hamowania ich postępu.

### 9. PODSTAWA PŁATNOŚCI

Płatność za m należy przyjmować na podstawie obmiaru i oceny jakości robót w oparciu o wynik pomiarów i badań.

Cena jednostkowa ustawienia 1 m dla krawężnika betonowego obejmuje:

- prace pomiarowe, roboty przygotowawcze,
- dostarczenie na miejsce wbudowania materiałów,
- wykonanie szalunku pod ławę fundamentową, dostarczenie i wbudowanie mieszanki betonowej,
- dostarczenie i wbudowanie podsypki cementowo-piaskowej,
- ustawienie krawężników,
- przygotowanie zaprawy cementowej i wypełnienie spoin

### 10. PRZEPISY ZWIĄZANE

1. PN-88/B-04320 Cement. Odbiorcza statystyczna kontrola jakości.
2. PN-68/B-06050 Roboty ziemne budowlane.
3. PN-63/B-06251 Roboty betonowe i żelbetowe.
4. PN-79/B-06711 Kruszywo mineralne. Piasek do betonów i zapraw.
5. PN-86/B-06712 Kruszywa mineralne do betonu zwykłego.
6. PN-80/B-10021 Prefabrykaty budowlane z betonu. Metody pomiaru cech geometrycznych.
7. PN-B-19701 Cement. Cement powszechnego użytku. Skład, wymagania i ocena zgodności.
8. PN-88/B-32250 Materiały budowlane. Woda do betonów i zapraw.
9. BN-88/6731-08 Cement. Transport i przechowywanie.
10. BN-80/6775-03/01 Prefabrykaty budowlane z betonu. Elementy nawierzchni dróg, ulic, parkingów i torowisk tramwajowych. Wspólne wymagania i badania.

## D- 08.03.01. OBRZEŻA BETONOWE

### 1. WSTĘP

#### 1.1. Przedmiot ST

Przedmiotem niniejszej specyfikacji technicznej (ST) są przepisy dotyczące wykonania i odbioru robót w związku z wymianą nawierzchni drogi wewnętrznej w msc. Górowo.

#### 1.2. Zakres stosowania ST

Specyfikacja techniczna (ST) stanowi obowiązujący dokument przetargowy i kontraktowy przy zlecaniu realizacji robót wymienionych w pkt. 1.1.

#### 1.3. Zakres robót objętych ST

ST obejmuje wszystkie roboty związane z wykonaniem kontrolą i odbiorem chodnikowych obrzeży betonowych.

Zakres robót przedstawiono w przedmiarze robót.

#### 1.4. Określenia podstawowe

- 1.4.1. Obrzeża chodnikowe - prefabrykowane belki betonowe rozgraniczające jednostronnie lub dwustronnie ciągi komunikacyjne od terenów nie przeznaczonych dla komunikacji.
- 1.4.2. Pozostałe określenia podstawowe- zgodne z obowiązującymi polskimi normami i definicjami podanymi w ST D-00.00.00 "Wymagania ogólne".

#### 1.5. Ogólne wymagania dotyczące robót

Ogólne wymagania dotyczące robót podano w ST D-00.00.00 "Wymagania ogólne".

## 2. MATERIAŁY

#### 2.1. Obrzeża betonowe

Do obrainowania chodników należy zastosować obrzeża wysokie typ Ow gat.I.

#### 2.1.2. Wymiary obrzeży

Zastosowano obrzeża o wymiarach 8x30x75(100)cm.

Do obrainowania chodników należy zastosować obrzeża wysokie typ Ow gat.I.

Tablica 1. Wymiary obrzeży

Rodzaj obrzeża	Wymiary obrzeży				
	l	b	h	c	r
Ow	75	8	30	-	-
	100	8	30	-	-

#### 2.1.3. Dopuszczalne wady i uszkodzenia obrzeży

Powierzchnie obrzeży powinny być bez rys, pęknięć i ubytków betonu, o fakturze z formy lub zatartej zgodnie z wymaganiami dokumentacji projektowej. Krawędzie elementów powinny być równe i proste.

Dopuszczalne wady oraz uszkodzenia powierzchni i krawędzi elementów nie powinny przekraczać wartości podanych w tablicy 2.

Tablica 2. Dopuszczalne wady i uszkodzenia obrzeży

Rodzaj wad i uszkodzeń		Dopuszczalna wielkość wad i uszkodzeń	
		Gatunek I	
Elementy Betonowe	Wklęsłość lub wypukłość powierzchni i krawędzi, mm	2	
	Szczerby i uszkodzenia ograniczających powierzchnie górne i ścienne, mm	nie dopuszczalne	
	krawędzi i ograniczających pozostałe powierzchnie naroży	liczba max	2
		długość, mm, max	20
		głębokość, mm, max	6

#### 2.1.4. Składowanie

Obrzeża betonowe powinny być składowane w pozycji wbudowania na otwartej przestrzeni na podłożu wyrównanym i odwodnionym przy czym obrzeża poszczególnych typów rodzajów klas i gatunków należy układać oddzielnie z zastosowaniem podkładek i przekładek ułożonych w pionie jedna na drugą. Wymiary przekroju poprzecznego podkładek i przekładek nie powinny być mniejsze niż grubość 2,5 cm szerokość 5 cm a długość przekładek powinna być minimum 5 cm większa niż szerokość obrzeży.

#### 2.1.5. Kontrola

Do każdej partii obrzeży sprowadzonej przez Wykonawcę załączone powinno być świadectwo dopuszczenia lub inny dokument potwierdzający jej jakość na podstawie przeprowadzonych badań. Przy odbiorze partii obrzeży na budowie Wykonawca powinien przeprowadzić badania w zakresie wyglądu zewnętrznego. Pobór próbek partii nie większych niż 10000 powinien być przeprowadzony zgodnie z zasadami podanymi w tablicy 3.

Tablica 3. Pobór próbek do badania cech zewnętrznych

Lp.	Liczba partii	Liczność próbek	Liczba kwalifikująca sztuk	Liczba dyskwalifikująca
1	2	3	4	5
1.	do 90	8	1	2
	91÷150	8	1	2
	151÷280	13	2	3
	281÷500	20	3	4
	501÷1200	32	5	6
	1200÷3200	50	7	8
	3201÷10000	80	10	11

Sprawdzenie wyglądu zewnętrznego należy przeprowadzić na podstawie oględzin elementu przez pomiar i policzenie uszkodzeń występujących na powierzchniach i krawędziach elementu. Pomiary długości i głębokości uszkodzeń należy wykonać za pomocą przymiaru stalowego lub suwmiarki z dokładnością do 1 mm zgodnie z PN-80/B-10021.

Sprawdzenie kształtu i wymiarów elementów należy przeprowadzić z dokładnością do 1 mm przy użyciu suwmiarki oraz przymiaru stalowego lub taśmy. Sprawdzenie kątów prostych w ułożeniach elementów wykonuje się przez przyłożenie kątownika do badanego naroża i zmierzenia odchyłek z dokładnością do 1 mm.

W razie wystąpienia wątpliwości Inżynier może zmienić sposób pobierania próbek lub poszerzyć zakres kontroli obrzeży o inny rodzaj badań, które Wykonawca wykona na swój koszt.

#### 2.2. Cement

Do produkcji obrzeży należy stosować cement portlandzki, bez dodatków, klasy nie niższej niż „32,5”. Zaleca się stosowanie cementu o jasnym kolorze. Cement powinien odpowiadać wymaganiom PN-B-19701.

#### 2.3. Woda

Woda stosowana do podsypki i zaprawy cementowo-piaskowej powinna być odmiany "1" i odpowiadać wymaganiom PN-88/B-32250.

Barwa wody powinna odpowiadać barwie wody wodociągowej. Woda nie powinna wydzielać zapachu gnilnego i nie powinna zawierać zawiesiny np. grudek kłaczków.

Badania wody należy wykonywać:

- w przypadku nowego źródła poboru wody
- w przypadku podejrzeń dotyczących zmiany parametrów wody np. zmętnienie, zapachu, barwa.

#### 2.4. Wymagania w stosunku do betonu obrzeży

Beton do produkcji obrzeży musi spełniać następujące wymagania PN-EN 206-1:

- beton C25/30
  - nasiąkliwość nie większa niż 5%
  - odporność na działanie mrozu – stopień mrozoodporności co najmniej F 150
- Obrzeża powinny posiadać atest producenta.

### **3. SPRZĘT**

Roboty można wykonywać ręcznie przy pomocy drobnego sprzętu.

### **4. TRANSPORT**

Obrzeża betonowe mogą być przewożone dowolnymi środkami transportu po osiągnięciu przez beton wytrzymałości minimum 0,7 R. Obrzeża układać należy na środkach transportowych w pozycji pionowej z nachyleniem w kierunku jazdy. Obrzeża powinny być zabezpieczone przed przemieszczeniem się i uszkodzeniami w czasie transportu a górna warstwa nie powinna wystawać poza ściany środka transportowego więcej niż 1/3 wysokości tej warstwy. Przy przewozie obrzeży wagonami kolejowymi sposób ładowania z zabezpieczenia ich przed przesunięciem powinien być zgodny i przepisami o ładowaniu i wyladowaniu wagonów towarowych.

### **5. WYKONANIE ROBÓT**

#### 5.1. Wykonanie koryta

Wykop koryta pod obrzeża wykonywać należy zgodnie z PN-68/B-06050

#### 5.2. Ustawienie obrzeży

##### 5.2.1. Podłoże obrzeża

Obrzeża ustawiać należy na podsypce z piasku o grubości warstwy 5 cm po zagęszczeniu.

##### 5.2.2. Wysokość obrzeża

Wysokość obrzeża na powierzchni od strony ciągu komunikacyjnego powinno wynosić 3-4 cm.

##### 5.2.3. Niweleta obrzeża

Niweleta obrzeża powinna być zgodna z projektowaną niweletą ciągu komunikacyjnego.

##### 5.2.4. Tylna ściana obrzeża

Tylna ściana obrzeża powinna być po ustawieniu obsypana piaskiem, żwirem lub miejscowym gruntem przepuszczalnym.

Material którym zostanie obsypana tylna ściana obrzeża należy ubić.

##### 5.2.5. Spoiny

Spoiny nie powinny przekraczać szerokości 1 cm i zostać wypełnione piaskiem lub zaprawą cementowo-piaskową w stosunku 1:2. Spoiny przed zalaniem należy oczyścić i zmyć wodą. Spoiny muszą być wypełnione całkowicie na pełną głębokość.

### **6. KONTROLA ROBÓT**

#### 6.1. Kontrola przed przystąpieniem do robót

Przed przystąpieniem do wykonywania robót Wykonawca powinien sprawdzić sprawność sprzętu, środków transportu, zasoby sprowadzonych materiałów oraz inne czynniki zapewniające możliwość prowadzenia robót zgodnie z PZJ.

## 6.2. Kontrola w czasie wykonywania robót

W czasie wykonywania robót Wykonawca powinien prowadzić doraźne kontrole wszystkich asortymentów robót, składających się na ogólny element.

Kontrola obejmować powinna zgodność wykonywanych robót z dokumentacją projektową ustaleniami zawartymi w punkcie 5 ST - "Wykonanie robót" oraz w zakresie rodzaju badań i tolerancji wykonania robót.

Częstotliwość kontroli powinna być uzależniona od potrzeb gwarantujących wykonanie robót zgodnie z wymaganiami nie rzadziej jednak niż przed upływem każdego dnia roboczego.

## 6.3. Dopuszczalne odchylenia

### 6.3.1. Dopuszczalne odchylenia profilu podłużnego

Dopuszczalne odchylenia profilu podłużnego obrzeży nie mogą przekraczać 1 cm.

### 6.3.2. Dopuszczalne odchylenie linii obrzeży

Dopuszczalne odchylenie linii obrzeży od projektowanego kierunku nie może wynosić więcej niż 1 cm.

## **7. OBMIAR ROBÓT**

Jednostką obmiarową obrzeża betonowego jest 1 m.

## **8. ODBIÓR ROBÓT**

Wymagania ogólne dotyczące odbioru robót podano w p. 8 ST D-00.00.00. "Wymagania ogólne".

## **9. PODSTAWA PŁATNOŚCI**

Płatność za 1 m należy przyjmować na podstawie obmiaru i oceny jakości robót w oparciu o wyniki pomiarów i badań laboratoryjnych.

Cena jednostkowa ustawienia 1 m obrzeża betonowego obejmując:

- prace pomiarowe, roboty przygotowawcze
- dostarczenie na miejsce wbudowania materiałów
- rozścielenie podsypki
- ustawienie obrzeży
- wypełnienie spoiu zaprawą wraz z jej przygotowaniem
- obsypanie wewnętrznej ściany obrzeży ziemią wraz z jej ubiciem

## **10. PRZEPISY ZWIĄZANE**

### 10.1 Normy

- |                     |  |
|---------------------|--|
| 1. PN-B-04111       | Materiały kamienne. Oznaczanie ścieralności na tarczy Boehnego   |
| 2. PN-B-06250       | Beton zwykły   |
| 3. PN-B-06712       | Kruszywa mineralne do betonu zwykłego  |
| 4. PN-B-19701       | Cement. Cement powszechnego użytku. Skład, wymagania i ocena zgodności   |
| 5. PN-B-32250       | Materiały budowlane. Woda do betonów i zapraw.   |
| 6. BN-80/6775-03/04 | Prefabrykaty budowlane z betonu. Elementy nawierzchni dróg, ulic, parkingów i torowisk tramwajowych. Krawężniki i obrzeża. |
| 7. BN-68/8931-01    | Drogi samochodowe. Oznaczanie wskaźnika piaskowego.  |
| 8. BN-68/8931-04    | Drogi samochodowe. Pomiar równości nawierzchni planografem i łątą.   |



## D.03.03.01.02. DREN FRANCUSKI

### 1. WSTĘP

#### 1.1. Przedmiot ST

Przedmiotem niniejszej specyfikacji technicznej (ST) są przepisy dotyczące wykonania robót drogowych związanych z przebudową drogi dojazdowej w msc. Górowo.

#### 1.2. Zakres stosowania ST

Specyfikacja techniczna (ST) stanowi obowiązujący dokument przetargowy i kontraktowy przy zleceniu realizacji robót wymienionych w pkt 1.1.

#### 1.3. Zakres robót objętych ST

Ustalenia zawarte w niniejszej specyfikacji dotyczą za ad prowadzenia robót związanych z wykonywaniem drenażu francuskiego z wykorzystaniem geowłókniny i kruszywa. Roboty wykonuje się, zgodnie z ustaleniami podanymi w dokumentacji.

Zakres robót przedstawiono w przedmiarze robót.

#### 1.4. Określenia podstawowe.

- 1.4.1. Geowłóknina powinna być wykonana z polipropylenu, jako igłowana, nietkana (non woven), aby posiadała właściwości dyfuzyjne, pozwalające na swobodny przepływ wody. Właściwości materiału powinny pozostawać niezmiennymi w stanie suchym jak i wilgotnym oraz zapewniać wieloletnią żywotność, w tym odporność na agresywne środowisko chemiczne, gnicie i grzyby.
  - 1.4.2. Materiał mineralny nielasujący się materiał mineralny lamany.
  - 1.4.3. Pozostałe określenia podstawowe są zgodne z obowiązującymi, odpowiednimi polskimi normami i z definicjami podanymi w ST D M 00.00.00 "Wymagania ogólne" pkt.1.4.
  - 1.5. Ogólne wymagania dotyczące robót.
- Ogólne wymagania dotyczące robót podano w ST D M.00.00.00., "Wymagania ogólne" pkt.1.5.

## 2. MATERIAŁY

### 2.1. Ogólne wymagania dotyczące materiałów

Ogólne wymagania dotyczące materiałów, ich pozyskiwania i składowania podano w ST D.M 00.00.00 „Wymagania ogólne” pkt.2.

### 2.2. Rodzaje materiałów

Materiałami stosowanymi przy wykonywaniu drenażu francuskiego są:

- kruszywo łamane (**przekruszone ze skal litych nielasujących się**): tłuczć, wg PN B 11112,
- geowłóknina wg wymagań niniejszej „Specyfikacji...”

### 2.3. Wymagania dla kruszyw

Do wykonania drenażu francuskiego należy użyć następujące rodzaje kruszywa łamanego, według PN B 11112

- tłuczć od 40 mm do 63 mm,

### 2.4. Geowłóknina

#### **Geowłóknina igłowana.**

Parametry techniczne:

Klasa wg. międzynarodowej klasyfikacji CBR min.4

Siła przy przebiciu (metoda CBR)(x →)N min.3050

Wytrzymałość na rozciąganie: wzdłuż/wszerz pasma wyrobu kN/m min.18/19

Wydłużenie: wzdłuż /wszerz pasma wyrobu % min. max 65/80

Stosunek wartości wodoprzepuszczalności w kierunku poziomym geowłókniny do wodoprzepuszczalności w kierunku prostopadłym nie powinien być mniejszy niż 2,0.

Przyjmując wodoprzepuszczalność równoległą do płaszczyzny geowłókniny przy obciążeniu 20 kPa, za 1,0 po wstępnym doborze jak powyżej (stosunek wartości wodoprzepuszczalności...) należy sprawdzić czy dla danego wyrobu wartości wodoprzepuszczalności poziomej mieszczą się w granicach, jak poniżej:

Dla gradientu hydraulicznego  $i=1$  i przy obciążeniu 20 kPa wartości powinny mieścić się w przedziałach proporcji:

Wodoprzepuszczalność w kierunku poziomym ( $m/s \times 10^{-4}$ ) do 1,0 a jednocześnie grubość geowłókniny igłowanej niektanej (mm) do 1,0

Umowny wymiar porów 90%(ISO 12956)in max.80

Geowłóknina, dla której w Aprobacie Technicznej nie podano kompletu powyższych danych Inb dla której podane dane nie spełniają podanych powyżej wymagań, stanowiących minimum wymagań technicznych dla zastosowania w tym projekcie nie może być dla celów niniejszego projektu zastosowana przez Wykonawców i dopuszczona przez Nadzór Budowy do zabudowania w zaprojektowanym obiekcie.

Pozostałe parametry:

Masa powierzchniowa  $g/m^2$  ok.320

Szerokość rulonu m korzystnie 5,0

Długość zwojn w rulonie mb korzystnie 100

Główne wytyczne dla wbudowania:

Geowłóknina powinna być wbudowywana, w konstrukcje ziemne i z gruntów zbrojonych zgodnie ze współczesnymi zasadami geosyntetycznej sztuki inżynierskiej, na zakładkę o szerokości: pasa –od 50 do 70 cm (w wyjątkowych przypadkach 30 cm),przedłużenie pasa –100 cm.

Informacje uzupełniające dla Wykonawców:

Wykonawca powinien od swojego dostawcy wymagać, aby na każdym opakowaniu dostarczonej geowłókniny była umieszczona etykieta, zawierająca, co najmniej następujące dane:

- typ wyrobu oraz nazwę, adres producenta i datę produkcji,

- parametry zaopatrzeniowe,

- informację, iż wyrób posiada ważną Aprobate Techniczną i jej numer, względnie indywidualny certyfikat instytutu naukowo badawczego nadzorującego wdrażanie wyrobu w warunkach przemysłowych.

### **3.SPRZĘT**

#### 3.1 Ogólne wymagania dotyczące sprzętu

Ogólne wymagania dotyczące sprzętu podano w ST D M.00.00.00 „Wymagania ogólne ”pkt.3.

#### 3.2 Sprzęt do wykonania robót

Wykonawca przystępujący do wykonania drenażu francuskiego powinien wykazać się możliwością korzystania z następującego sprzętu:

a)koparko ładowarka samojezdna.

### **4. TRANSPORT**

#### 4.1.Ogólne wymagania dotyczące transportu

Ogólne wymagania dotyczące transportu podano w ST D M.00.00.00 „Wymagania ogólne ”pkt.4.

#### 4.2.Transport kruszywa

Kruszywa można przewozić dowolnymi środkami transportu w warunkach zabezpieczających je przed zanieczyszczeniem, zniekształceniem z innymi materiałami, nadmiernym wysuszeniem i zawilgoceniem.

#### 4.3.Transport geowłókniny.

Geowłókniny należy transportować w sposób zabezpieczający przed mechanicznymi uszkodzeniami, wg. zaleceń Producenta.

### **5.WYKONANIE ROBÓT**

#### 5.1.Ogólne zasady wykonywania robót.

Ogólne zasady wykonywania robót podano w ST D M.00.00.00.„Wymagania ogólne ”pkt.5.

#### 5.2.Wykonanie drena francuskiego.

### 5.2.1. Wykonanie wykopu pod sączek podłużny.

Drenaż układany będzie w gotowym wykopie.

Nachylenie skarp rowków powinno wynosić od 10:1 do 8:1 w gruntach spoistych. W gruntach osuwających się uależy skarpię zapewnić stateczność lub stosować obudowę wykopu zgodnie z BN-83/8836-02.

### 5.2.2. Ułożenie geowłókniny w wykopie.

Dren francuski może być wykonywany z pasa geowłókniny (o parametrach technicznych jak w punkcie 2.4.) biegnącego wzdłuż wykopu lub z ciętych pasów, układanych w poprzek wykopu.

W przypadku wykładania geowłókniny w poprzek wykopu materiał należy przyciąć na odpowiednie długości plus naddatek potrzebny na wykonanie zamknięcia drenu o szerokości min. 0,3 m.

Wykonany wykop należy następnie wyłożyć uprzednio przyciętym na odpowiedni wymiar materiałem w przyjętym kierunku postępu robót (kierunek ten zależy od pochyłeń podłużnych – należy układać ku wzniesieniu, pamiętając o konieczności wykonania zakładek – pas na pas minimum 0,5m w kierunku zgodnym ze sływem).

Ze względu na zmienne warunki atmosferyczne i ryzyko obsunięcia się ścian wykopu, korzystne jest, aby wykonanie wykopu, wyłożenie geowłókniną i wypełnienie materiałem mineralnym następowało po sobie.

Tak przygotowany i wyłożony wykop wypełniany jest kruszywem o frakcji zgodnej z zaleceniami projektowymi. W celu ograniczenia możliwości przesunięcia się zamknięcia drenu należy brzożę geowłókniny połączyć ze sobą za pomocą gwoździ budowlanych lub metalowych szpilek z prętów ze tałi zbrojeniowej wygiętych w kształcie litery „U”, względnie zszyć ręczną maszyną do szycia.

## 6. KONTROLA JAKOŚĆ ROBÓT

### 6.1. Ogólne zasady kontroli jakości robót

Ogólne zasady kontroli jakości robót podano w ST D M.00.00.00 „Wymagania ogólne” pkt.6.

### 6.2. Badania przed przystąpieniem do robót

Przed przystąpieniem do robót Wykonawca powinien wykonać badania kruszyw przeznaczonych do wykonania robót i przedstawić wyniki tych badań Inżynierowi w celu akceptacji.

## 7. OBMIAR ROBÓT

### 7.1. Ogólne zasady obmiaru robót

Ogólne zasady obmiaru robót podano w ST D M.00.00.00 „Wymagania ogólne” pkt.7

### 7.2. Jednostka obmiarowa

Jednostką jest mb (metr bieżący) wykonanego drenu francuskiego zgodnie z pomiarem w terenie.

## 8. ODBIÓR ROBÓT

Ogólne zasady odbioru robót podano w ST D M.00.00.00 „Wymagania ogólne” pkt.8.

Roboty uznaje się za wykonane zgodnie z dokumentacją projektową, ST i wymaganiami Inżyniera, jeżeli wszystkie pomiary i badania z zachowaniem tolerancji wg pkt.6 dały wyniki pozytywne.

## 9. PODSTAWA PŁATNOŚCI

### 9.1. Ustalenia dotyczące podstawy płatności

Zgodnie z dokumentacją projektową należy wykonać drenaż w otulinie z geowłókniny w ilości wg przedmiaru robót.

### 9.2. Cena jednostki obmiarowej

Cena wykonania 1 mb drenu francuskiego z wykorzystaniem geowłókniny i kruszywa łamanego obejmuje:

- prace pomiarowe i roboty przygotowawcze,
- oznakowanie robót,
- wykonanie wykopu,
- zakup i dostarczenie materiałów na miejsce wbudowania,
- rozłożenie geowłókniny,

- wbudowanie kruszywa,
- przeprowadzenie kontroli wykonania,

## 10. PRZEPISY ZAWIĄZANE

### 10.1. Normy

- 1.PN- B 06714 12:1976 Kruszywo mineralne. Badania. Oznaczenia zawartości zanieczyszczeń obcych.
- 2.PN- EN 933 1:2000 Badania geometrycznych właściwości kruszyw. Oznaczanie kładu ziarnowego. Metoda przesiewania.
- 3.PN- B 06714 16:1978 Kruszywa mineralne. Badania. Oznaczanie kształtu ziarn.
- 4.PN- B 06714 18:1977 Kruszywa mineralne. Badania. Oznaczanie nasiąkliwości.
- 5.PN- B 06714 19:1978 Kruszywa mineralne. Badania. Oznaczanie mrozoodporności metodą bezpośrednią.
- 6.PN- EN 1744 1:2000 Badania chemiczne właściwości kruszyw. Analiza chemiczna.
- 7.PN- EN 1097 2:2000 Badania mechanicznych i fizycznych właściwości kruszyw. Metoda oznaczenia odporności na rozdrabianie.
- 8.PN- B 11112:1996 Kruszywo mineralne. Kruszywo łamane do nawierzchni drogowych.
- 9.PN- S 96023:1984 Konstrukcje drogowe. Podbudowa i nawierzchnia z tłuczni kamiennego.
- 10.BN 64/8931 02:1964 Drogi samochodowe. Oznaczanie modułu odkształcenia nawierzchni podatnych i podłoża przez obciążenie płytą.
- 11.BN- 68/8931 04:1968 Drogi samochodowe. Pomiar równości nawierzchni planografem i latą.
- 12.PN- B 11111:1996 Kruszywa naturalne do nawierzchni drogowych; żwir i mieszanka.

### 10.2. Inne dokumenty.

- „Wytoczne wznaczniki podłoża gruntowego w budownictwie drogowym ”.IBDiM 2002r.
- „Odwodnienie dróg ”Roman Edel. WKŁ 2002r.